



L 605 S
L 605



- DE . . . 6 Textteil beachten!
GB . . . 12 Follow written instructions!
FR . . . 17 Suivre les instructions ci-après !
NL . . . 22 Tekstpassage in acht nemen!
IT . . . 27 Seguire attentamente le istruzioni
ES . . . 32 ¡Obsérvese la información textual!
PT . . . 37 Siga as instruções escritas
SE . . . 42 Följ den skriftliga montageinstruktionen.
DK . . . 47 Følg de skriftlige instruktioner!
FI . . . 52 Huomioi tekstiosa!
NO . . . 57 Se tekstdelen!
GR . . . 62 Τηρείτε γραπτές οδηγίες!
TR . . . 67 Yazılı talimatlara uyunuz!
HU . . . 72 A szöveges utasításokat tartsa meg!
CZ . . . 77 Dodržujte písemné pokyny!
SK . . . 82 Dodržiavajte písomné informácie!
PL . . . 87 Postępować zgodnie z instrukcją!
RO . . . 92 Respectați instrucțiunile următoare!
SI . . . 97 Upoštevacite besedilo!
HR . . 102 Pridržavajte se uputa!
EE . . 107 Järgige tekstiosa!
LT . . 112 Atsižvelgti į rašytines instrukcijas!
LV . . 117 Pievērsiet uzmanību teksta daļai!
RU . . 122 Соблюдать текстовую инструкцию!
BG . . 127 Прочетете инструкциите!
CN . . 132 遵守文字说明要求!

3.1

L 605 S

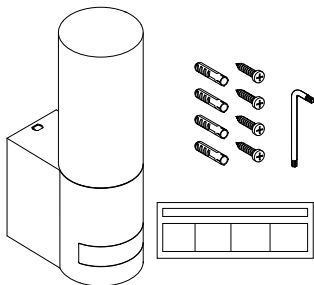

3.2

L 605

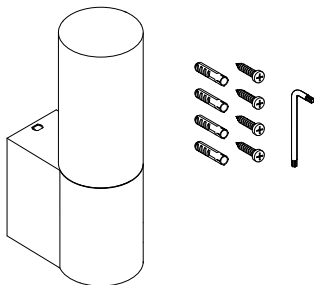

3.3

L 605 S

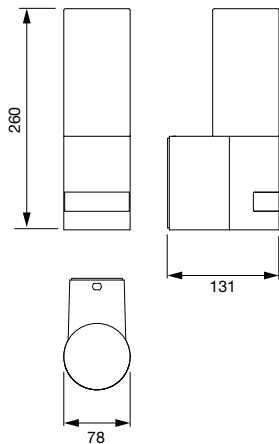

3.5

L 605 S

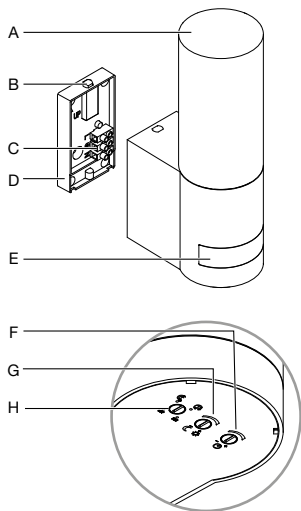

3.4

L 605

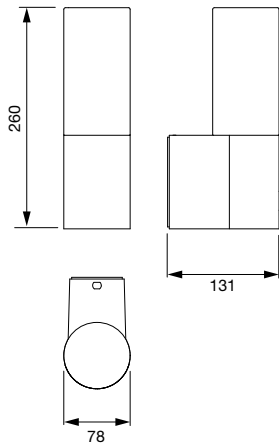

3.6

L 605

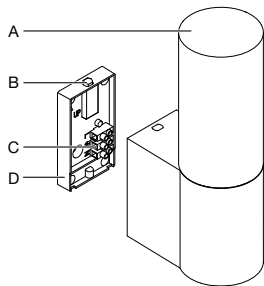

3.7

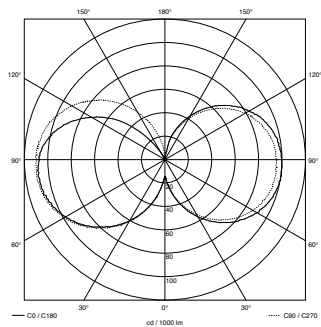

4.1

L 605 S

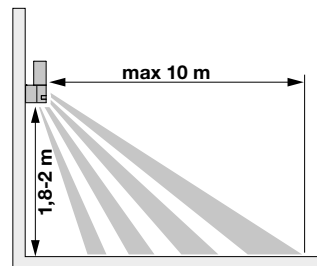

3.8

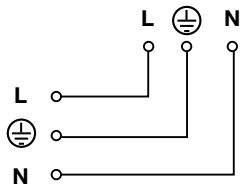
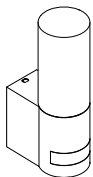

4.2

L 605 S

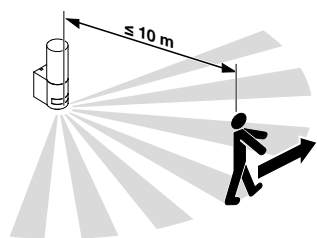

4.3

L 605 S

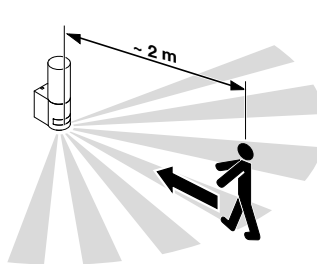

4.4

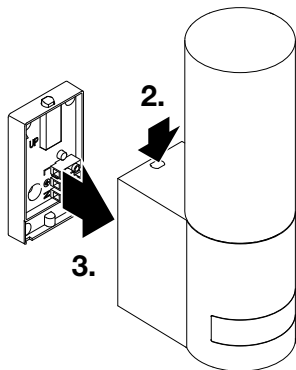
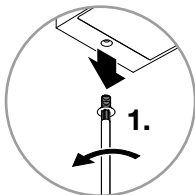

4.6

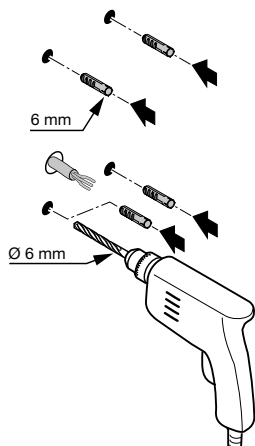

4.5

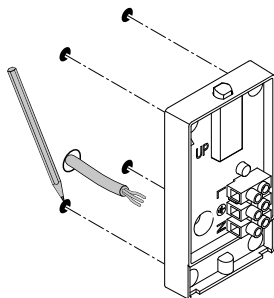

4.7

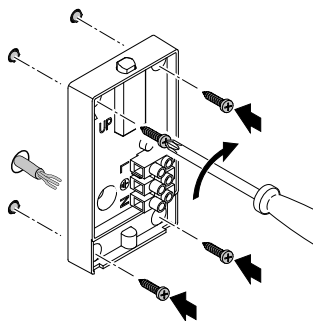

4.8

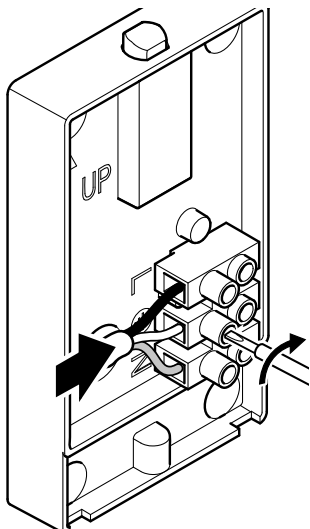

5.1

L 605 S

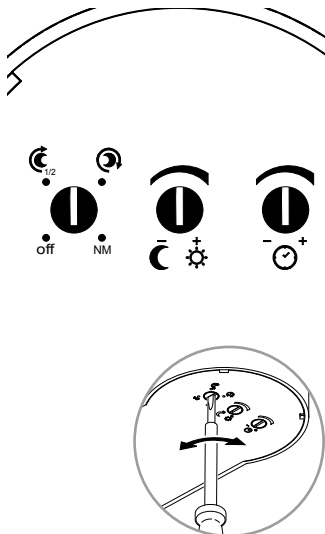

4.9

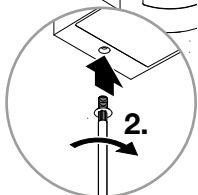
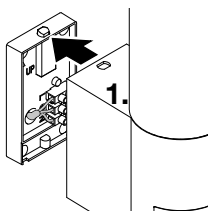

5.2

L 605 S

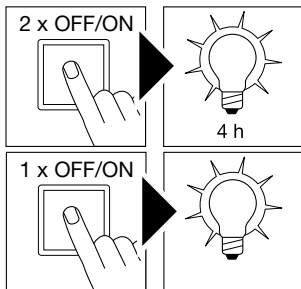

5.3

L 605 S

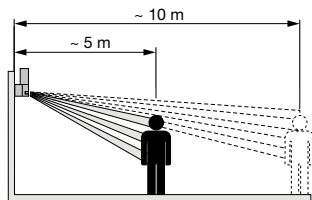
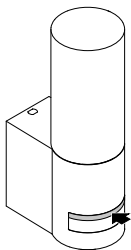

5.4

L 605 S

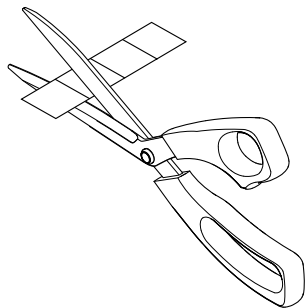

5.5

L 605 S

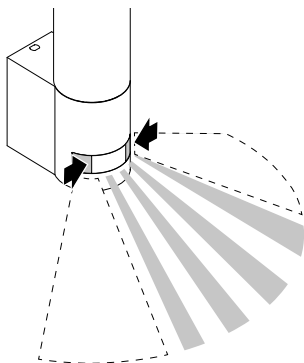
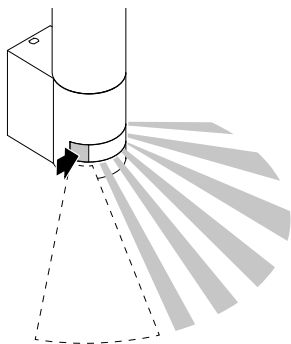
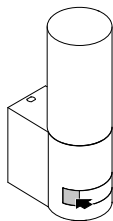

1. Zu diesem Dokument

- Urheberrechtlich geschützt. Nachdruck, auch auszugsweise, nur mit unserer Genehmigung.
- Änderungen, die dem technischen Fortschritt dienen, vorbehalten.

2. Allgemeine Sicherheitshinweise



Gefahr durch Nichtbeachtung der Gebrauchsanleitung!

Diese Anleitung enthält wichtige Informationen für den sicheren Umgang mit dem Gerät. Auf mögliche Gefahren wird besonders hingewiesen. Die Nichtbeachtung kann zu Tod oder schweren Verletzungen führen.

- Anleitung sorgfältig lesen.
- Sicherheitshinweise befolgen.
- Zugänglich aufbewahren.
- Der Umgang mit elektrischem Strom kann zu gefährlichen Situationen führen. Die Berührung von stromführenden Teilen kann zu elektrischem Schock, Verbrennungen oder Tod führen.
- Arbeit an Netzspannung ist durch qualifiziertes Fachpersonal durchzuführen.
- Landesübliche Installationsvorschriften und Anschlussbedingungen sind zu beachten (z. B. **DE**: VDE 0100, **AT**: ÖVE-ÖNORM E8001-1, **CH**: SEV 1000).
- Nur Original-Ersatzteile verwenden.
- Reparaturen sind durch Fachwerkstätten durchzuführen.

3. L 605 S, L 605

Bestimmungsgemäßer Gebrauch

- LED-Sensor-Leuchte für Wandmontage im Innen- und Außenbereich.
- Die Sensorvarianten (S-Varianten) enthalten zusätzlich einen Infrarotsensor zur Bewegungserkennung.

Nicht bestimmungsgemäße Verwendung

- Der Sensor-LED-Strahler ist nicht dimmbar.



Nicht dimmbar

Funktionsprinzip Bewegungserkennung

- Der Infrarot-Sensor erfasst die Wärmestrahlung von sich bewegenden Körpern (z. B. Menschen, Tieren).
- Die Wärmestrahlung wird elektronisch umgesetzt und schaltet die LED-Leuchte automatisch ein.
- Sicherste Bewegungserfassung durch Montage des Geräts seitlich zur Gehrichtung.
- Die Reichweite ist eingeschränkt, wenn direkt auf das Gerät zugegangen wird.
- Hindernisse (z. B. Bäume, Mauern) behindern die Sicht des Sensors.
- Durch Hindernisse (z. B. Mauern oder Glasscheiben) wird keine Wärmestrahlung erkannt, es erfolgt keine Schaltung.
- Plötzliche Temperaturschwankungen durch Wettereinflüsse werden nicht von Wärmequellen unterschieden.

Lieferumfang (Abb. 3.1, 3.2)

Produktmaße (Abb. 3.3, 3.4)

Produktübersicht (Abb. 3.5, 3.6)

- A** LED-Leuchte
- B** Verrastung
- C** Anschlussklemme
- D** Wandhalter
- E** Sensoreinheit (nur S)
- F** Zeiteinstellung (nur S)
- G** Dämmerungseinstellung (nur S)
- H** Programmeinstellung (nur S)

Lichtstärkeverteilung (Abb. 3.7)

Schaltplan (Abb. 3.8)

Die Netzzuleitung besteht aus einem 3-adrigen Kabel:

- L** = Phase (meistens schwarz, braun oder grau)
- N** = Neutralleiter (meistens blau)
-  = Schutzleiter (grün/gelb)

In die Netzzuleitung kann ein Netzschalter zum Ein- und Ausschalten installiert werden.

Wichtig: Die Lichtquelle dieser Leuchte ist nicht wechselbar; falls die Lichtquelle ersetzt werden muss (z. B. am Ende ihrer Lebensdauer, ist die komplette Leuchte zu ersetzen).

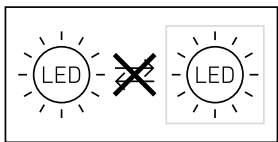

Technische Daten

- Abmessungen (H x B x T):
260 x 78 x 131 mm
- Netzanschluss: 220 - 240 V, 50/60 Hz
- Leistungsaufnahme (P_{gr}): 11,3 W
- Standby (P_{sb}) (Sensor):
L605 S: 0,50 W

- Lichtstrom: 729 lm
- Effizienz: 64,5 lm/W
- Farbtemperatur: 3.000 K (warmweiß)
- Farbwiedergabe-Index: $R_a = 82$
- Mittlere Bemessungslebensdauer:
L70B50 at 25°C: 36.000 Std.
- Farbkonsistenz SDCM: Anfangswert: 6
- Lichtstärkeverteilung:

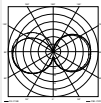

- Sensortechnik: L605 S: Passiv-Infrarot
- Erfassungswinkel: L605 S: 180°
- Erfassungsreichweite: L605 S: 10 m tangential
- Montagehöhe: 2 m
- Dämmerungseinstellung: L605 S: 10 - 2.000 Lux
- Nachtlicht: L605 S: 10 %
- Zeiteinstellung: L605 S: 5 sek - 15 min
- Umgebungstemperatur: -10 °C bis +40 °C
- Schutzart: IP 44
- Schutzklasse: I
- Energieeffizienzklasse:
Dieses Produkt enthält eine Lichtquelle der Energieeffizienzklasse „E“.

4. Montage



Gefahr durch elektrischen Strom!

Die Berührung von stromführenden Teilen kann zu elektrischem Schock, Verbrennungen oder Tod führen.

- Strom abschalten und Spannungszufuhr unterbrechen.
- Spannungsfreiheit mit Spannungsprüfer kontrollieren.

- Sicherstellen, dass die Spannungszufuhr unterbrochen bleibt.

Gefahr von Sachschäden!

Ein Vertauschen der Anschlussleitungen kann zu Kurzschluss führen.

- Anschlussleitungen identifizieren.
- Anschlussleitungen neu verbinden.

Montagevorbereitung

- Alle Bauteile auf Beschädigung prüfen. Bei Schäden das Produkt nicht in Betrieb nehmen.
- Geeigneten Montageort auswählen.
 - Unter Berücksichtigung der Reichweite. **(Abb. 4.1)**
 - Unter Berücksichtigung der Bewegungserfassung. **(Abb. 4.2/4.3)**
 - Erschütterungsfrei.
 - Erfassungsbereich frei von Hindernissen.
 - Nicht in explosionsgefährdeten Bereichen.
 - Nicht auf leicht entflammbaren Oberflächen.

Montageschritte

- Prüfen, dass die Spannungszufuhr abgeschaltet ist. **(Abb. 3.8)**
- Sicherungsschraube lösen. **(Abb. 4.4)**
- Gerät vom Wandhalter trennen, dazu die Verrastung drücken. **(Abb. 4.4)**
- Bohrlöcher anzeichnen. **(Abb. 4.5)**
- Löcher bohren ($\varnothing 6$) und Dübel einsetzen. **(Abb. 4.6)**
- Wandhalter festschrauben. **(Abb. 4.7)**
- Anschlusskabel laut Schaltplan anschließen. **(Abb. 4.8/3.8)**
- Gerät auf den Wandhalter aufsetzen. **(Abb. 4.9)**
- Sicherungsschraube festziehen. **(Abb. 4.9)**
- Stromversorgung einschalten. **(Abb. 4.9)**

Das Gerät ist betriebsbereit. Bei Bedarf können Einstellungen und Erfassungsbereich verändert werden.

→ "5. Gebrauch L 605 S"

5. Gebrauch L 605 S

Werkseinstellungen

- Zeiteinstellung: 5 Sekunden
- Dämmerungseinstellung: Tageslichtbetrieb
- Programmeinstellung: Programm 1

Zeiteinstellung (Abb. 5.1)

⌚ Die Zeit (Ausschaltverzögerung) kann stufenlos von ca. 5 Sekunden bis max. 15 Minuten eingestellt werden. Jede erfasste Bewegung schaltet das Licht erneut ein.

Dämmerungseinstellung (Abb. 5.1)

Die Ansprechhelligkeit (Dämmerung) kann stufenlos von ca. 10 bis 2000 Lux eingestellt werden.

- ☀ = Tageslichtbetrieb (helligkeitsunabhängig)
- ☾ = Dämmerungsbetrieb (ca. 10 Lux)

Programmeinstellung (Programm 1-4) (Abb. 5.1)

- Beim Soft-Lichtstart wird das Licht beim Einschalten langsam bis 100 % Lichtleistung hochgeregelt, beim Ausschalten langsam heruntergeregelt.
- Nachtlicht ist eine nächtliche Dauerbeleuchtung mit ca. 10 % Lichtleistung. Bei Bewegung im Erfassungsbereich wird das Licht auf 100 % Lichtleistung geschaltet. Danach schaltet das Gerät wieder auf Nachtlicht.

● **Programm 1** **Off Standardprogramm**

- Soft-Lichtstart.
- Kein Nachtlicht.

☾ 1/2 **Programm 2** **Komfort-Sparprogramm**

- Soft-Lichtstart.
- Nachtlicht AN ab eingestellter Ansprechhelligkeit bis Mitte der Nacht.

Im Gerät ist keine Uhr integriert. Die Mitte der Nacht wird über die Länge der Dunkelphasen ermittelt. In der Einmessphase darf die Spannungszufuhr nicht unterbrochen werden.

- Während der ersten Nacht ist das Nachtlicht komplett aktiv. Die Werte werden netzausfallsicher gespeichert.
- Die Werte werden über mehrere Nächte ermittelt.

☾ **Programm 3** **Komfortprogramm**

- Soft-Lichtstart.
- Nachtlicht die ganze Nacht AN ab eingestellter Ansprechhelligkeit.

● **Programm 4** **NM Nightmatic-Programm**

- Soft-Lichtstart.
- Kein Nachtlicht.
- Keine Bewegungsauswertung.

Bei unterschrittener Ansprechhelligkeit wird das Licht auf 100 % Lichtleistung geschaltet.

Dauerlichtbetrieb (Abb. 5.2)

Im Dauerlichtbetrieb leuchtet das Gerät 4 Stunden. Anschließend geht es in den Sensorbetrieb über. Der Dauerlichtbetrieb wird über den Netzschalter (Drücken innerhalb von 0,2 bis 1,0 Sekunden) geschaltet.

- Aktivieren: 2 × AUS und 2 × AN.
- Deaktivieren: 1 × AUS und 1 × AN.

Justierung Erfassungsbereich

Um Fehlschaltungen auszuschließen oder Gefahrenstellen gezielt zu überwachen, kann der Erfassungsbereich mit Abdeckfolie eingeschränkt werden. Die Abdeckfolie wird auf die Sensoreinheit aufgeklebt.

- Einschränken der max. Reichweite des Erfassungsbereiches mit der oberen Abdeckfolie. (**Abb. 5.3**)
- Einschränken des horizontalen Erfassungsbereichs mit zugeschnittenen Abdeckfoliensegmenten. (**Abb. 5.4/5.5**)

6. Reinigung und Pflege



Gefahr durch elektrischen Strom!

Der Kontakt von Wasser mit stromführenden Teilen kann zu elektrischem Schock, Verbrennungen oder Tod führen.

- Leuchte nicht nass reinigen.

Gefahr von Sachschäden!

Durch falsche Reinigungsmittel kann die Leuchte beschädigt werden.

- Verträglichkeit der Reinigungsmittel mit der Oberfläche prüfen.
- Leuchte mit einem Tuch und einem milden Reiniger reinigen.

Wichtig: Das Betriebsgerät ist nicht austauschbar.

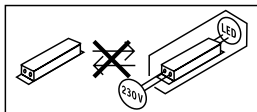

7. Störungsbehebung

Gerät schaltet nicht ein.

- Sicherung nicht eingeschaltet oder defekt.
 - Sicherung einschalten.
 - Defekte Sicherung austauschen.
- Leitung unterbrochen.
 - Leitung mit Spannungsprüfer überprüfen.
- Kurzschluss in der Netzzuleitung.
 - Anschlüsse überprüfen.
- Netzschalter aus.
 - Netzschalter einschalten.
- Dämmerungseinstellung falsch gewählt.
 - Ansprechhelligkeit neu einstellen.
- Lichtquelle defekt.
 - Die Lichtquelle ist nicht wechselbar. Gerät komplett ersetzen.

Gerät schaltet nicht aus.

- Dauernde Bewegung im Erfassungsbereich.
 - Erfassungsbereich kontrollieren.
 - Bei Bedarf den Erfassungsbereich einschränken.
- Nachtlicht gewählt.
 - Programm ohne Nachtlicht einstellen.

Gerät schaltet ohne erkennbare Bewegung ein.

- Leuchte nicht erschütterungsfrei montiert.
 - Gehäuse fest montieren.
- Bewegung liegt vor, wird jedoch vom Beobachter nicht erkannt (z. B. Bewegung hinter Wand, Bewegung eines kleinen Objektes in unmittelbarer Gerätenähe).
 - Erfassungsbereich kontrollieren.

8. Entsorgung

Elektrogeräte, Zubehör und Verpackungen müssen einer umweltgerechten Wiederverwertung zugeführt werden.



Werfen Sie Elektrogeräte nicht in den Hausmüll!

Nur für EU-Länder:

Gemäß der geltenden Europäischen Richtlinie über Elektro- und Elektronik-Altgeräte und ihrer Umsetzung in nationales Recht müssen nicht mehr gebrauchsfähige Elektrogeräte getrennt gesammelt und einer umweltgerechten Wiederverwertung zugeführt werden.

9. Herstellergarantie

Herstellergarantie der STEINEL Vertrieb GmbH, Dieselstraße 80-84, 33442 Herzebrock-Clarholz

Wir beglückwünschen Sie zum Kauf Ihres STEINEL-Produkts, das höchste Qualitätsansprüche erfüllt. Aus diesem Grund leisten wir als Hersteller Ihnen als Endkunde gerne eine unentgeltliche Garantie gemäß den nachstehenden Bedingungen: Wir leisten Garantie durch kostenlose Behebung der Mängel (nach unserer Wahl: Reparatur, Austausch ggf. durch ein Nachfolgemodell oder Rückerstattung des Kaufpreises), die innerhalb der Garantiezeit auf einem Material- oder Herstellungsfehler beruhen. Die Garantiezeit für Ihr erworbenes STEINEL-Produkt beträgt 3 Jahre und beginnt mit dem Kaufdatum Ihres Produktes. Diese Herstellergarantie lässt gesetzliche Gewährleistungsansprüche, die Ihnen als Verbraucher gegenüber dem Verkäufer nach geltendem Recht einschließlich besonderer Schutzbe-

stimmungen für Verbraucher zustehen können, unberührt. Die hier beschriebenen Leistungen gelten zusätzlich zu den gesetzlichen Gewährleistungsansprüchen und beschränken oder ersetzen diese nicht.

Ausdrücklich ausgenommen von dieser Garantie sind alle auswechselbaren Leuchtmittel. Darüber hinaus ist die Garantie ausgeschlossen:

- bei einem gebrauchsbedingten oder sonstigen natürlichen Verschleiß von Produktteilen oder Mängeln am STEINEL-Produkt, die auf gebrauchsbedingtem oder sonstigem natürlichem Verschleiß zurückzuführen sind,
- bei nicht bestimmungs- oder unsachgemäßem Gebrauch des Produkts oder Missachtung der Bedienungshinweise,
- wenn An- und Umbauten bzw. sonstige Modifikationen an dem Produkt eigenmächtig vorgenommen wurden oder Mängel auf die Verwendung von Zubehör-, Ergänzungs- oder Ersatzteilen zurückzuführen sind, die keine STEINEL-Originalteile sind,
- wenn Wartung und Pflege der Produkte nicht entsprechend der Bedienungsanleitung erfolgt sind,
- wenn Anbau und Installation nicht gemäß den Installationsvorschriften von STEINEL ausgeführt wurden,
- bei Transportschäden oder -verlusten.

Die Garantie gilt für sämtliche STEINEL-Produkte, die in Deutschland gekauft und verwendet werden. Es gilt deutsches Recht unter Ausschluss des Übereinkommens der Vereinten Nationen über Verträge über den internationalen Warenkauf (CISG).

Geltendmachung

Wenn Sie Ihr Produkt reklamieren wollen, senden Sie es bitte vollständig und frachtfrei mit dem Original-Kaufbeleg, der die Angabe des Kaufdatums und der Produktbezeichnung enthalten muss, an Ihren Händler oder direkt an uns, die STEINEL Vertrieb GmbH – Reklamationsabteilung –, Dieselstraße 80-84, 33442 Herzebrock-Clarholz. Wir empfehlen Ihnen daher, Ihren Kaufbeleg bis zum Ablauf der Garantiezeit sorgfältig aufzubewahren. Für Transportkosten und -risiken im Rahmen der Rücksendung übernehmen wir keine Haftung.

3 JAHRE
HERSTELLER
GARANTIE

1. About this document

- Under copyright. Reproduction either in whole or in part only with our consent.
- Subject to change in the interest of technical progress.

2. General safety precautions



Failure to observe these operating instructions presents hazards!

These instructions contain important information on the safe use of this product. Particular attention is drawn to potential hazards. Failure to observe this information may lead to death or serious injuries.

- Read instructions carefully.
- Follow safety advice.
- Keep instructions within easy reach.
- Working with electrical current may produce hazardous situations. Touching live parts can result in electrical shock, burns or death.
- Work on mains voltage must only be performed by qualified, skilled personnel.
- National wiring regulations and electrical operating conditions must be observed (e.g. **DE**: VDE 0100, **AT**: ÖVE-ÖNORM E8001-1, **CH**: SEV 1000).
- Only use genuine replacement parts.
- Repairs must be made by specialist workshops.

3. L 605 S, L 605

Proper use

- LED sensor-switched light for indoor and outdoor wall mounting.
- The sensor variants (S variants) additionally contain an infrared sensor for motion detection.

Non-intended use

- The sensor LED spotlight is not dimmable.



Not dimmable

Operating principle motion detection

- The integrated infrared sensor detects the heat radiated from moving objects (e.g. people, animals).
- The heat detected in this way is converted electronically into a signal that switches the LED light ON automatically.
- The most reliable way of detecting motion is to install the light with the sensor aimed across the direction in which a person would walk.
- Reach is restricted when the sensor is approached head on.
- Obstacles (e.g. trees, walls etc.) interrupt the line of sensor vision.
- Heat radiation is not detected through obstacles (e.g. walls or panes of glass), the sensor is not triggered.
- Sudden fluctuations in the temperature due to changes in weather are not distinguished sources of heat.

Package contents (Fig. 3.1, 3.2)

Product dimensions (Fig. 3.3, 3.4)

Product parts (Fig. 3.5, 3.6)

- A LED light
- B Clip
- C Connecting terminal
- D Wall mount
- E Sensor unit (only S)
- F Time setting (only S)
- G Twilight setting (only S)
- H Programme setting (only S)

Luminous intensity distribution (Fig. 3.7)

Wiring diagram (Fig. 3.8)

The supply lead is a three-core cable:

- L** = phase conductor (usually black, brown or grey)
- N** = neutral conductor (usually blue)
-  = protective-earth conductor (green/yellow)

A mains switch for switching the product ON and OFF may be installed in the mains supply lead.

Important: The light source of this luminaire is not replaceable; if the light source needs to be replaced (e.g. at the end of its life), replace the complete luminaire.

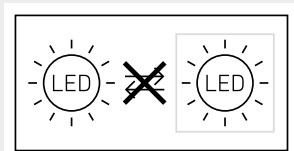

Technical specifications

- Dimensions (H × W × D):
260 × 78 × 131 mm
- Power supply: 220 - 240 V, 50/60 Hz
- Power consumption (P_{on}): 11.3 W
- Standby (P_{sb}) (Sensor):
L605 S: 0.50 W

- Luminous flux: 729 lm GB
- Efficiency: 64.5 lm/W
- Light temperature:
3,000 K (warm white)
- Colour-rendering index: $R_a = 82$
- Rated average lifetime:
L70B50 at 25°C: 36,000 hrs
- Colour consistency SDCM:
Initial value: 6
- Luminous intensity distribution:

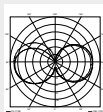

- Sensor technology:
L605 S: passive infrared
- Angle of coverage: L605 S: 180°
- Detection reach:
L605 S: 10 m tangential
- Mounting height: 2 m
- Twilight setting:
L605 S: 10 - 2,000 lux
- Night light: L605 S: 10%
- Time setting: L605 S: 5 sec - 15 min
- Ambient temperature: -10°C to +40°C
- IP rating: IP44
- Protection class: I
- Energy efficiency class:
This product contains a light source of energy efficiency class „E“.

4. Installation



Hazard from electrical power.

Touching live parts can result in electrical shock, burns or death.

- Switch OFF power and interrupt power supply.

- Using a voltage, check to make sure the light is disconnected from the power supply.
- Make sure power supply remains interrupted.

Risk of damage to property!

Mixing up connection leads may produce a short circuit.

- Identify connection leads.
- Re-connect connection leads.

Preparing for installation

- Check all components for damage. Do not use the product if it is damaged.
- Select an appropriate site to install the product.
 - Take reach into consideration. **(Fig. 4.1)**
 - Take reach and motion detection into consideration. **(Fig. 4.2/4.3)**
 - Vibration-free.
 - No obstacles in detection zone.
 - Not in explosive atmospheres.
 - Not on normally flammable surfaces.

Mounting procedure

- Check to make sure the power supply is switched OFF. **(Fig. 3.8)**
- Unscrew locking screw. **(Fig. 4.4)**
- Disconnect light from the wall mount by pressing the clip. **(Fig. 4.4)**
- Mark drill holes. **(Fig. 4.5)**
- Drill holes (Ø 6 mm) and fit wall plugs. **(Fig. 4.6)**
- Firmly screw wall mount into place. **(Fig. 4.7)**
- Connect conductors as shown in the wiring diagram. **(Fig. 4.8/3.8)**
- Fit light on the wall mount. **(Fig. 4.9)**
- Tighten locking screw. **(Fig. 4.9)**
- Switch ON power supply. **(Fig. 4.9)**

5. Use L 605 S

Factory settings



- Time setting: 5 seconds
- Twilight setting: daylight mode
- Programme setting: Programme 1

Time setting (Fig. 5.1)

 The time (stay-ON time) can be set to any period from approx. 5 seconds to a maximum of 15 minutes. Every movement detected re-activates the light.

Twilight setting (Fig. 5.1)

The brightness response threshold (twilight) can be infinitely varied from approx. 10 to 2000 lux.

-  = daylight mode (depending on ambient light level)
-  = night-time operation (approx. 10 lux)

Programme setting (programme 1-4) (Fig. 5.1)

- With soft light start, light output is slowly increased to 100% when the light is switched ON, slowly reduced when the light is switched OFF.
- Night light is continuous night-time illumination at approx. 10% light output. Light is switched to 100% output when movement is identified in the detection zone. The light then switches back to night light.

Programme 1 Off Standard programme

- Soft light start.
- No night light.

1/2 Programme 2 User-friendly economy programme

- Soft light start.

- Night light ON as from a selected brightness response threshold until the middle of the night.

The light contains no integrated clock. The middle of the night is determined by the length of the dark phases. The power supply must not be interrupted during the calibration phase.

- During the first night, the night light remains activated throughout the night. The values are saved even in the event of a mains power failure.
- The values are determined over several nights.



Programme 3 User-friendly programme:

- Soft light start.
- Night light, ON all night as from a selected brightness response threshold.

● Programme 4 NM Nightmatic programme

- Soft light start.
- No night light.
- No movement evaluation

Light is switched to 100% output when ambient light level falls below brightness response threshold.

Manual override (Fig. 5.2)

In manual override mode, the light stays ON for 4 hours. Then it returns to sensor mode. Manual override mode is activated at the mains power switch (pressing within 0.2 to 1.0 second).

- Activate: 2 × OFF and 2 × ON.
- Deactivate: 1 × OFF and 1 × ON.

Adjusting the detection zone

To rule out inadvertent triggering or target specific danger spots, the detection zone can be limited with film shrouds. The film shroud is stuck onto the sensor unit.

- Limit the detection zone's max. reach with the top film shroud. (Fig. 5.3)
- Limit the horizontal detection zone with film-shroud segments cut to size. (Fig. 5.4/5.5)

6. Cleaning and Maintenance



Hazard from electrical power.

Contact between water and live parts can result in electrical shock, burns or death.

- Light must not be wet-cleaned.

Risk of damage to property!

Using the wrong detergent can damage the light.

- Make sure detergent does not harm the surface.
- Clean light with a soft cloth and mild detergent.

Important: The control gear is not interchangeable.

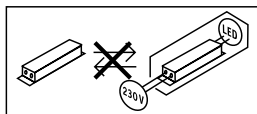

7. Troubleshooting

Light does not switch ON.

- Fuse not switched ON or faulty.
 - Switch ON fuse.
 - Change faulty fuse.
- Break in wiring.
 - Check wiring with voltage tester.
- Short circuit in mains power supply lead.
 - Check connections.
- Mains switch OFF.
 - Switch ON mains switch.
- Wrong twilight setting selected.
 - Re-set brightness response threshold
- Light source faulty.
 - The light source cannot be changed. Completely replace light.

Light does not switch OFF.

- Continued movement within the detection zone.
 - Check detection zone.
 - If necessary, limit detection zone.
- Night light selected.
 - Select programme without night light.

Light switches ON without any identifiable movement.

- Install light at a non-vibrating site.
 - Securely mount enclosure.
- Movement occurring, but is not identified by the observer (e.g. movement behind wall, movement of a small object in immediate light vicinity.)
 - Check detection zone.

8. Disposal

Electrical and electronic equipment, accessories and packaging must be recycled in an environmentally compatible manner.



Do not dispose of electrical and electronic equipment as domestic waste.

EU countries only:

Under the current European Directive on Waste Electrical and Electronic Equipment and its implementation in national law, electrical and electronic equipment no longer suitable for use must be collected separately and recycled in an environmentally compatible manner.

9. Manufacturer's Warranty

This Steinel product has been manufactured with utmost care, tested for proper operation and safety and then subjected to random sample inspection. Steinel guarantees that it is in perfect condition and proper working order. The warranty period is 36 months and starts on the date of sale to the consumer. We will remedy defects caused by material flaws or manufacturing faults. The warranty will be met by repair or replacement of defective parts at our own discretion. The warranty shall not cover damage to wear parts, damage or defects caused by improper treatment or maintenance. Further consequential damage to other objects shall be excluded.

Claims under the warranty will only be accepted if the unit is sent fully assembled and well-packed with a brief description of the fault, a receipt or invoice (date

of purchase and dealer's stamp) to the appropriate Service Centre.

Repair service:

If defects occur outside the warranty period or are not covered by the warranty, ask your nearest service station for the possibility of repair.

3 YEAR
MANUFACTURER'S
WARRANTY

1. À propos de ce document

- Il est protégé par la loi sur les droits d'auteur. Une réimpression même partielle n'est autorisée qu'après notre accord au préalable.
- Sous réserve de modifications techniques.

2. Consignes de sécurité générales



Danger en cas de non-respect des instructions du mode d'emploi !

Le présent document contient des informations importantes sur la manipulation et l'utilisation en toute sécurité de l'applique. Nous signalerons les risques éventuels au fur et à mesure dans ce document. L'ignorance des risques peut entraîner de graves blessure, voire la mort.

- Veuillez lire attentivement le mode d'emploi.
- Veuillez respecter les consignes de sécurité.
- Conserver le mode d'emploi à portée de main.
- Le travail sur des installations électriques peut présenter des dangers. Le contact avec des pièces sous tension peut entraîner une électrocution, des brûlures, voire la mort.
- Seules des personnes qualifiées et spécialisées sont autorisées à effectuer des travaux sur le réseau électrique.
- Ces travaux doivent donc être effec-

tués correctement et conformément aux normes en vigueur (NF C-15100).

- Utiliser uniquement des pièces de rechange d'origine.
- Les réparations doivent être effectuées seulement par des ateliers spécialisés.

3. L 605 S, L 605

Utilisation conforme aux prescriptions

- Applique LED à détection pour montage mural à l'intérieur et à l'extérieur.
- Les modèles à détection (modèles S) comportent également un capteur infrarouge pour la détection de mouvement.

Utilisation non conforme

- L'applique ne convient pas à une connexion à un variateur de lumière.



Ne convient pas à une utilisation avec un variateur de lumière

Principe de fonctionnement Détection de mouvement

- Le détecteur infrarouge détecte le rayonnement de chaleur invisible émis par les corps en mouvement (personnes, animaux, etc.).
- Le rayonnement de chaleur ainsi capté est ensuite traité par un système électronique qui met en marche automatiquement l'applique.
- La détection des mouvements est la plus fiable quand l'applique est montée perpendiculairement au sens du passage.
- La portée est limitée si vous avancez directement vers le détecteur.
- Obstacles (par ex. arbres, murs) obstruent le champ de visée du détecteur.

- Les obstacles comme les murs ou les vitres s'opposent à la détection du rayonnement de chaleur et empêchent toute commutation.
- L'applique ne peut pas faire la différence entre des variations brutales de température dues à des intempéries ou à des sources de chaleur.

Contenu de la livraison (fig. 3.1, 3.2)

Dimensions du produit (fig. 3.3, 3.4)

Vue d'ensemble de l'applique (fig. 3.5, 3.6)

- A** Applique LED
- B** Bec d'encliquetage
- C** Domino
- D** Support mural
- E** Détecteur (S uniquement)
- F** Temporisation (S uniquement)
- G** Réglage du seuil de déclenchement (S uniquement)
- H** Réglage des programmes (S uniquement)

Répartition de l'intensité lumineuse (fig. 3.7)

Schéma des connexions (fig. 3.8)

Le câble secteur est composé d'un câble à 3 conducteurs :

- L** = phase (généralement noir, marron ou gris)
- N** = neutre (généralement bleu)
-  = conducteur de terre (vert/jaune)

Il est bien sûr possible de poser un interrupteur secteur sur le câble d'alimentation secteur permettant la mise en ou hors circuit de l'applique.

Important : Il n'est pas possible de remplacer la source lumineuse de cette applique ; si la source lumineuse doit être remplacée (lorsqu'elle est en fin de vie par exemple), il convient de remplacer l'applique toute entière.

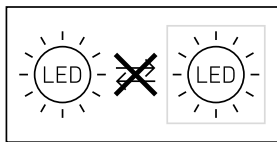

Caractéristiques techniques

- Dimensions (H x l x P) :
260 x 78 x 131 mm
- Raccordement au secteur :
220 - 240 V, 50/60 Hz
- Puissance absorbée (P_{on}) : 11,3 W
- Mode veille (P_{sb}) (détecteur) :
L605 S : 0,50 W
- Flux lumineux : 729 lm
- Efficacité : 64,5 lm/W
- Température de couleur :
3 000 K (blanc chaud)
- Indice de rendu des couleurs : $R_a = 82$
- Durée de vie assignée moyenne :
L70B50 à 25°C : 36 000 heures
- Uniformité des couleurs SDCM :
Valeur initiale : 6
- Répartition de l'intensité lumineuse :

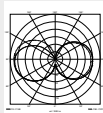

- Technologie de détection :
L605 S : *infrarouge passif*
- Angle de détection : L605 S : 180°
- Portée du détecteur :
L605 S : 10 m *tangentielle*
- Hauteur d'installation : L605 S : 2 m
- Réglage du seuil de déclenchement :
L605 S : 10 - 2000 lx
- Balisage : L605 S : 10 %
- Temporisation : L605 S : 5 s - 15 min
- Température ambiante :
de -10 °C à +40 °C

- Indice de protection : IP 44
- Classe de protection : I
- Classe d'efficacité énergétique :
Ce produit comporte une source lumineuse de la classe d'efficacité énergétique « E ».

4. Montage



Risque d'électrocution !

Le contact avec des pièces sous tension peut entraîner une électrocution, des brûlures, voire la mort.

- Couper l'alimentation électrique et l'alimentation en tension.
- Vérifier l'absence de tension à l'aide d'un testeur de tension.
- S'assurer que l'alimentation électrique demeure coupée.

Risque de dommages matériels !

Une intersetion des câbles de raccordement peut conduire à un court-circuit.

- Repérer les câbles de raccordement.
- Brancher à nouveau les câbles de raccordement.

Préparatifs de montage

- Contrôler l'absence de dommages sur toutes les pièces. Ne pas mettre le produit en service en cas de dommage.
- Choisir le lieu d'installation approprié
 - en tenant compte de la portée (fig. 4.1)
 - et de la détection des mouvements (fig. 4.2/4.3)
 - Monter l'applique à l'abri d'éventuelles secousses.
 - Zones de détection sans obstacle.
 - Il est interdit d'installer l'applique dans des zones à risque d'explosion.
 - Ne pas monter l'applique sur des surfaces inflammables.

Étapes de montage

- Vérifier que l'alimentation électrique a été coupée. (Fig. 3.8)
- Desserrer la vis de blocage. (Fig. 4.4)
- Enlever l'applique du support mural. Pour cela, appuyer sur le bec d'encliquetage. (Fig. 4.4)
- Marquer l'emplacement des trous. (Fig. 4.5)
- Percer les trous ($\varnothing 6$) puis mettre les chevilles. (Fig. 4.6)
- Visser le support mural. (Fig. 4.7)
- Brancher les câbles de raccordement comme indiqué dans le schéma des connexions. (Fig. 4.8/3.8)
- Mettre l'applique en place. (Fig. 4.9)
- Serrer la vis de blocage. (Fig. 4.9)
- Mettre l'applique sous tension. (Fig. 4.9)

L'applique est opérationnelle. Si besoin est, il est possible de modifier les réglages et la portée de l'applique.

→ « 5. Utilisation »

5. Utilisation L 605 S

Réglages effectués en usine

- Temporisation : 5 secondes
- Réglage du seuil de déclenchement : fonctionnement diurne
- Réglage du programme : programme 1

Temporisation (fig. 5.1)

⌚ Il est possible de régler progressivement la temporisation d'environ 5 secondes à 15 minutes au maximum. Tout mouvement détecté allume à nouveau l'applique.

Réglage du seuil de déclenchement (fig. 5.1)

Il est possible de régler progressivement la luminosité de déclenchement entre 10 et 2000 lx.

- ☀ = fonctionnement diurne (indépendamment de la luminosité)
- ☾ = fonctionnement nocturne (env. 10 lx)

Réglage des programmes (programmes 1-4) (fig. 5.1)

- L'allumage en douceur permet, à la mise sous tension, d'augmenter lentement l'intensité lumineuse jusqu'à 100 % et de diminuer lentement l'intensité lumineuse jusqu'à la mise hors tension de l'applique.
- Le balisage permet une marche forcée la nuit avec une puissance d'environ 10 %. Ce n'est que lorsqu'il se produit un mouvement dans la zone de détection que l'applique s'allume à la position d'éclairage pleine puissance (100 %). L'applique commute se met ensuite à nouveau en mode Balisage.

● Programme 1 Off Programme standard

- Allumage en douceur.
- Pas de balisage.

Programme 2 programme économique confort

- Allumage en douceur.
- Balisage EN MARCHÉ à partir d'une luminosité de déclenchement réglé jusqu'au milieu de la nuit.

Le détecteur n'a pas d'horloge et identifie le milieu de la nuit uniquement au moyen de la durée des phases d'obscurité. Veillez à ce que l'alimentation électrique ne soit pas interrompue pendant la phase d'étalonnage.

- Pendant la première nuit, le balisage est activé en permanence. Les valeurs sont enregistrées et restent conservées en cas de panne de courant.

- Les valeurs sont déterminées sur plusieurs nuits,

Programme 3 programme confort

- Allumage en douceur
- Balisage EN MARCHÉ pendant toute la nuit à partir d'un seuil de déclenchement réglé.

● Programme 4 NM programme Nightmatic

- Allumage en douceur.
- Pas de balisage.
- Pas d'analyse de mouvement.

Dès que le seuil de déclenchement n'est pas atteint, l'applique s'enclenche à la position d'éclairage pleine puissance (100 %).

Mode marche forcée (fig. 5.2)

L'applique est allumée pendant 4 heures en mode marche forcée. Elle repasse ensuite en mode détection. Actionner l'interrupteur secteur (appuyer dessus en l'espace de 0,2 à 1 seconde) pour activer la marche forcée.

- Activation :
2 × EN ARRÊT et 2 × EN MARCHÉ.
- Désactivation :
1 × EN ARRÊT et 1 × EN MARCHÉ.

Ajustage de la zone de détection

Pour éviter tout déclenchement intempestif ou pour surveiller de manière ciblée des sources de dangers, il est possible de limiter la zone de détection en utilisant les caches prévus à cet effet. Le cache est tout simplement collé sur le détecteur.

- Limiter la portée max. de la zone de détection au moyen du cache supérieur. (Fig. 5.3)

- Limiter la zone de détection à l'horizontale en utilisant les morceaux de caches coupés en conséquence. (Fig. 5.4/5.5)

6. Nettoyage et entretien



Risque d'électrocution !

En contact de l'eau avec les pièces sous tension peut entraîner une électrocution, des brûlures, voire la mort.

- Ne pas mouiller l'applique pour la nettoyer.

Risque de dommages matériels !

Des détergents inappropriés risquent d'endommager l'applique.

- Vérifier la compatibilité de la surface et des détergents.
- Nettoyer l'applique avec un chiffon doux et un détergent doux.

Important : Il n'est pas possible de remplacer l'appareil.

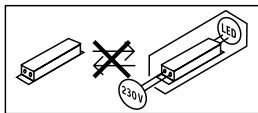

7. Élimination des défauts

L'applique ne s'allume pas.

- Fusible non enclenché ou défectueux.
 - Enclencher le fusible.
 - Remplacer le fusible défectueux.
- Câble coupé.
 - Vérifier le câble à l'aide d'un testeur de tension.

- Court-circuit dans le câble secteur.
 - Vérifier le branchement.
- Interrupteur en position ARRÊT.
 - Mettre l'applique en circuit.
- Mauvais choix du réglage du seuil de déclenchement.
 - Régler à nouveau la luminosité de déclenchement.
- Source lumineuse défectueuse.
 - Il n'est pas possible de remplacer la source lumineuse de cette applique. Changer d'applique.

L'applique ne s'éteint pas.

- Mouvement continu dans la zone de détection.
 - Contrôler la zone de détection.
 - Si besoin est, réduire la zone de détection.
- Balisage choisi.
 - Régler le programme sans balisage.

L'applique s'allume sans mouvement décelable.

- L'applique n'est pas montée à un emplacement exempté de vibrations.
 - Monter le boîtier de manière fixe.
- Il y a bien un mouvement, mais il n'a pas été détecté par l'observateur (mouvement derrière un mur, mouvement d'un petit objet à proximité immédiate de l'applique etc.).
 - Contrôler la zone de détection.

8. Recyclage

Les appareils électriques, les accessoires et les emballages doivent être soumis à un recyclage respectueux de l'environnement.



Ne pas jeter les appareils électriques avec les ordures ménagères !

Uniquement pour les pays de l'UE :

Conformément à la directive européenne en vigueur relative aux appareils électriques et électroniques usagés et à son application dans le droit national, les appareils électriques qui ne fonctionnent plus doivent être collectés séparément des ordures ménagères et doivent faire l'objet d'un recyclage écologique.

9. Garantie du fabricant

Ce produit STEINEL a été fabriqué avec le plus grand soin. Son fonctionnement et sa sécurité ont été contrôlés suivant des procédures fiables et il a été soumis à un contrôle final par sondage. STEINEL garantit un état et un fonctionnement irréprochables. La durée de garantie est de 36 mois et débute au jour de la vente au consommateur. Nous remédions aux défauts provenant d'un vice de matière ou de construction. La garantie sera assurée à notre discrétion par réparation ou échange des pièces défectueuses. La garantie ne s'applique ni aux pièces d'usure, ni aux dommages et défauts dus à une utilisation ou à une maintenance incorrecte. Les dommages consécutifs causés à d'autres objets sont exclus de la garantie.

La garantie ne s'applique que si l'appareil non démonté est retourné au point de service après-vente le plus proche, dans un emballage adéquat, accompagné d'une brève description du défaut et d'un ticket de caisse ou d'une facture portant la date d'achat et le cachet du vendeur.

Service de réparation :

Une fois la garantie écoulee ou en cas de défauts non couverts par la garantie, contactez votre point de service après-vente pour savoir si une remise en état de l'appareil est possible.

3 ANS
DE GARANTIE
FABRICANT

1. Over dit document

- Rechten uit het auteursrecht voorbehouden. Vermenigvuldiging, ook van delen van deze handleiding, is alleen met onze toestemming geoorloofd.
- Wijzigingen in het kader van de technische vooruitgang voorbehouden.

2. Algemene veiligheidsvoorschriften



Gevaar door het niet naleven van de gebruiksaanwijzing!

Deze gebruiksaanwijzing bevat belangrijke informatie voor de veilige omgang met het apparaat. Er wordt speciale nadruk gelegd op mogelijke gevaren. Niet naleven kan tot de dood of ernstig letsel leiden.

- Lees de gebruiksaanwijzing zorgvuldig door.
- Neem de veiligheidsvoorschriften in acht.
- Bewaar deze op een toegankelijke plek.
- Door de omgang met elektrische stroom kunnen gevaarlijke situaties ontstaan. Het aanraken van stroomvoerende componenten kan een elektrische schok, verbrandingen of zelfs de dood tot gevolg hebben.
- Werkzaamheden aan de netspanning moeten door gekwalificeerd vakpersoneel worden uitgevoerd.
- De nationale installatievoorschriften en aansluitvoorwaarden moeten worden nageleefd (**DE**: VDE 0100, **AT**: ÖVE-ÖNORM E8001-1, **CH**: SEV 1000).

- Gebruik uitsluitend originele reserveonderdelen.
- Reparaties moeten door gespecialiseerd bedrijven worden uitgevoerd.

3. L 605 S, L 605

Gebruik volgens de voorschriften

- Led-sensorlamp voor wandmontage binnen en buiten.
- De sensorvarianten (S-varianten) hebben bovendien een infraroodsensor voor bewegingsdetectie.

Gebruik in strijd met de voorschriften

- De sensor-ledspot is niet dimbaar.



Niet dimbaar

Werkingswijze bewegingsdetectie

- De infraroodsensor registreert de warmtestraling van bewegende lichamen (bijv. mensen, dieren).
- De zo geregistreerde warmtestraling wordt elektronisch omgezet en schakelt hierdoor de led-lamp automatisch aan.
- Veiligste bewegingsregistratie dankzij apparaatmontage zijdelings op de looprichting.
- De reikwijdte is beperkt als er recht op de sensor af gelopen wordt.
- Hindernissen (bijv. bomen, muren) verhinderen het zicht van de sensor.
- Door hindernissen (bijv. muren of ruiten) wordt geen warmtestraling herkend, dus vindt er geen schakeling plaats.
- Plotselinge temperatuurschommelingen door weersinvloeden worden niet onderscheiden van warmtebronnen.

Bij de levering inbegrepen (afb. 3.1, 3.2)

Productafmetingen (afb. 3.3, 3.4)

Productoverzicht (afb. 3.5, 3.6)

- A Led-lamp
- B Vergrendeling
- C Aansluitklem
- D Wandhouder
- E Sensorunit (alleen S)
- F Tijdstelling (alleen S)
- G Schemerinstelling (alleen S)
- H Programma-instelling (alleen S)

Lichtsterkteverdeling (afb. 3.7)

Schakelschema (afb. 3.8)

De stroomtoevoer bestaat uit een 3-polige kabel:

- L = fase (meestal zwart, bruin of grijs)
- N = nuldraad (meestal blauw)
- ⊕ = aarde (groen/geel)

In de kabel kan een schakelaar voor het in- en uitschakelen worden gemonteerd.

Belangrijk: De lichtbron van deze lamp kan niet worden vervangen; als de lichtbron moet worden vervangen (bijv. aan het einde van de levensduur), moet de complete lamp worden vervangen.

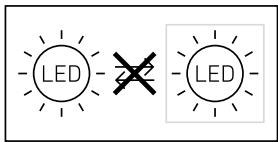

Technische gegevens

- Afmetingen (H x B x D):
260 x 78 x 131 mm
- Netaansluiting:
220 - 240 V, 50/60 Hz
- Stroomverbruik (P_{on}): 11,3 W
- Stand-by (P_{sb}) (sensor):
L605 S: 0,50 W
- Lichtstroom: 729 lm
- Efficiëntie: 64,5 lm/W
- Kleurtemperatuur: 3.000 K (warmwit)
- Kleurweergave-index: R_a = 82

- LB-normering:
L70B50 bij 25 °C: 36.000 uur
- Kleurconsistentie SDCM:
Beginwaarde: 6
- Lichtsterkteverdeling:

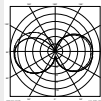

- Sensortechniek:
L605 S: passief-infrarood
- Registratiehoek: L605 S: 180°
- Registratiereikwijdte:
L605 S: 10 m tangential
- Montagehoogte: L605 S: 2 m
- Schemerinstelling:
L605 S: 10 - 2000 lux
- Basislicht: L605 S: 10 %
- Tijdstelling: L605 S: 5 sec - 15 min
- Omgevingstemperatuur:
-10 °C tot +40 °C
- Bescherming: IP 44
- Veiligheidsklasse: I
- Energie-efficiëntieklasse:

Dit product bevat een lichtbron van energie-efficiëntieklasse "E".

4. Montage



Gevaar door elektrische stroom!

Het aanraken van stroomvoerende componenten kan een elektrische schok, verbrandingen of zelfs de dood tot gevolg hebben.

- De stroom uitschakelen en de spanningstoevoer onderbreken.
- Controleer m.b.v. een spanningstester dat er geen spanning op staat.
- Zorg ervoor dat de spanningstoevoer onderbroken blijft.

Gevaar voor beschadigingen!

Het verwisselen van de kabels kan kortsluiting tot gevolg hebben.

- Identificeer de aansluitkabels.
- Sluit de aansluitkabels opnieuw aan.

Montagevoorbereiding

- Alle onderdelen controleren op beschadigingen. Neem het product bij beschadigingen niet in gebruik.
- Geschikte montageplaats kiezen.
 - Houd rekening met de reikwijdte (afb. 4.1).
 - Houd rekening met de bewegingsregistratie (afb. 4.2/4.3).
 - Trillingsvrij.
 - Registratiebereik vrij van hinderissen.
 - Niet in een explosieve omgeving monteren.
 - Niet op licht ontvlambare oppervlakken monteren.

Montagestappen

- Controleer of de spanningstoevoer is uitgeschakeld (afb. 3.8).
- Borgschroef losdraaien (afb. 4.4).
- Haal het apparaat van de wandhouder, druk hiervoor de vergrendeling in (afb. 4.4).
- Boorgaten aftekenen (afb. 4.5)
- Gaten boren (Ø 6) en pluggen inbrengen (afb. 4.6).
- Wandhouder vastschroeven (afb. 4.7).
- Aansluitkabel volgens schakelschema aansluiten (afb. 4.8/3.8).
- Lamp op wandhouder plaatsen (afb. 4.9).
- Borgschroef vastdraaien (afb. 4.9).
- Stroomtoevoer inschakelen (afb. 4.9).

Het apparaat is gebruiksklaar. Desgewenst kunnen instellingen en registratiebereik worden gewijzigd.

→ "5. Verbruik"

5. Verbruik L 605 S

Fabrieksinstellingen

- Tijdstelling: 5 seconden
- Schemerinstelling: daglichtstand
- Programma-instelling: programma 1

Tijdstelling (afb. 5.1)

⌚ De tijd (uitschakelvertraging) kan traploos van ca. 5 seconden tot max. 15 minuten worden ingesteld. Elke geregistreerde beweging schakelt het licht opnieuw in.

Schemerinstelling (afb. 5.1)

De drempelwaarde (schemering) kan traploos van ca. 10 tot 2000 lux worden ingesteld.

- ☀ = daglichtstand (onafhankelijk van de lichtsterkte)
- ☾ = schemerstand (ca. 10 lux)

Programma-instelling

(programma 1-4) (afb. 5.1)

- Bij de soft-lightstart wordt het licht bij het inschakelen langzaam tot 100 % lichtrendement versterkt, bij het uitschakelen langzaam gedimd.
- Basislicht is een permanente verlichting 's nachts met ca. 10 % lichtvermogen. Bij een beweging in het registratiebereik wordt het licht op 100 % lichtvermogen geschakeld. Daarna schakelt de lamp terug naar het basislicht.

● Programma 1 Off Standaardprogramma

- Soft-lightstart.
- Geen basislicht.



Programma 2 comfort-spaarprogramma

- Soft-lightstart.
- Basislicht AAN vanaf een ingestelde inschakellichtsterkte tot middernacht.

In het apparaat is geen klok geïntegreerd. Het midden van de nacht wordt alleen bepaald door de lengte van de donkere fases. In de inmeetfase mag de spanningstoevoer niet worden onderbroken.

- Gedurende de eerste nacht is het basislicht volledig actief. De waarden worden zo opgeslagen, dat ze veilig zijn tegen stroomuitval.
- De waarden worden gedurende meerdere nachten berekend.



Programma 3 comfortprogramma

- Soft-lightstart.
- Basislicht de hele nacht AAN vanaf een ingestelde inschakellichtsterkte.

● Programma 4 NM Nightmatic-programma

- Soft-lightstart.
- Geen basislicht.
- Geen bewegingsanalyse.

Als het gemeten licht onder de drempelwaarde uitkomt, wordt het licht op 100 % lichtvermogen geschakeld.

Permanente verlichting (afb. 5.2)

In de modus permanente verlichting brandt de lamp 4 uur lang. Vervolgens schakelt de lamp automatisch weer over op sensormodus. De permanente verlichting wordt met de netschakelaar (indrukken binnen 0,2 tot 1,0 seconden) geschakeld.

- Activeren: 2 × UIT en 2 × AAN.
- Deactiveren: 1 × UIT en 1 × AAN.

Afstelling registratiebereik

Het registratiebereik kan met afdekfolie worden beperkt om een foutieve schakeling uit te sluiten of om specifieke risicoplekken doelgericht te bewaken. De afdekfolie wordt op de sensorunit geplakt.

- Beperken van de max. reikwijdte van het registratiebereik met bovengenoemde afdekfolie (afb. 5.3).
- Beperking van het horizontale registratiebereik met op maat geknipte afdekfoliesegmenten (afb. 5.4/5.5).

6. Schoonmaken en verzorgen



Gevaar door elektrische stroom!

Het contact van water met stroomvoerende componenten kan een elektrische schok, verbrandingen of zelfs de dood tot gevolg hebben.

- De lamp niet nat reinigen.

Gevaar voor beschadigingen!

De lamp kan door het gebruiken van verkeerde schoonmaakmiddelen worden beschadigd.

- Test eerst of het schoonmaakmiddel geschikt is voor het oppervlak.
- Maak de lamp schoon met een doek en een mild schoonmaakmiddel.

Belangrijk: De driver kan niet worden vervangen.

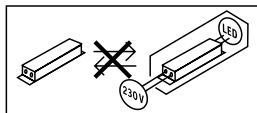

7. Verhelpen van storingen

De lamp schakelt niet in.

- Zekering niet ingeschakeld of defect.
 - Zekering inschakelen.
 - Defecte zekering vervangen.
- Kabel onderbroken.
 - Kabel testen met spanningstester.
- Kortsluiting in de stroomtoevoer.
 - Aansluitingen controleren.
- Netschakelaar uit.
- Netschakelaar inschakelen.
- Scherminstelling verkeerd gekozen.
 - Inschakellichtsterkte opnieuw instellen.
- Lichtbron defect.
 - De lichtbron kan niet worden vervangen. Het complete apparaat vervangen.

De lamp schakelt niet uit.

- Permanente beweging in het registratiebereik.
 - Registratiebereik controleren.
 - Indien nodig het registratiebereik beperken.
- Basislicht geselecteerd.
 - Programma zonder basislicht instellen.

De lamp schakelt zonder herkenbare beweging in.

- Lamp is niet trillingsvrij gemonteerd.
 - Behuizing vast monteren.
- Er is beweging, maar deze werd niet als zodanig herkend (bijv. beweging achter muur, beweging van een klein object in de directe omgeving van het apparaat).
 - Registratiebereik controleren.

8. Verwijderen

Elektrische apparaten, toebehoren en verpakkingen dienen milieuvriendelijk gerecycled te worden.



Doe elektrische apparaten niet bij het huisvuil!

Alleen voor EU-landen:

Conform de geldende Europese richtlijn voor verbruikte elektrische en elektronische apparatuur en hun implementatie in nationaal recht, dienen niet langer bruikbare elektrische apparaten gescheiden ingezameld en milieuvriendelijk gerecycled te worden.

9. Fabrieksgarantie

Dit Steinel-product is met grote zorgvuldigheid gefabriceerd, getest op goede werking en veiligheid volgens de geldende voorschriften en vervolgens steekproefsgewijs gecontroleerd. Steinel verleent garantie op de storingvrije werking. De garantietermijn bedraagt 36 maanden en gaat in op de datum van aanschaf door de klant. Wij verhelpen gebreken die berusten op materiaal- of productiefouten. De garantie bestaat uit reparatie of vernieuwen van de defecte onderdelen, door ons te beoordelen. Garantie vervalt bij schade aan onderdelen, die aan slijtage onderhevig zijn en bij schade of gebreken, die door ondeskundig gebruik of onderhoud ontstaan. Schade aan andere voorwerpen is uitgesloten van garantie. De garantie wordt alleen verleend wanneer het niet-gedemonteerde apparaat met korte storingsbeschrijving, kassabon of rekening (koopdatum en winkelierstempel), goed verpakt naar het desbetreffende serviceadres wordt gestuurd.

Reparatieservice:

Na afloop van de garantieduur of bij gebreken die niet onder de garantie vallen, kunt u het dichtstbijzijnde serviceadres naar de mogelijkheden van een reparatie vragen.

3 JAAR
FABRIEKS
GARANTIE

1. Riguardo a questo documento

- Tutelato dai diritti d'autore. La ristampa, anche solo di estratti, è consentita solo previa nostra approvazione.
- Con riserva di modifiche legate al progresso della tecnica.

2. Avvertenze generali relative alla sicurezza



Pericolo in caso d'inosservanza delle istruzioni per l'uso!

Le presenti istruzioni per l'uso contengono importanti informazioni per un utilizzo sicuro dell'apparecchio. Vengono fatti particolarmente presenti i possibili pericoli. L'inottemperanza alle istruzioni potrebbe portare alla morte o a gravi lesioni.

- Leggere attentamente le istruzioni.
- Seguire le avvertenze sulla sicurezza.
- Conservare le istruzioni in un luogo facilmente accessibile.
- Nei lavori legati alla corrente elettrica si potrebbero verificare situazioni pericolose. Il contatto con parti conduttive potrebbe provocare una scossa elettrica, ustioni o addirittura la morte.
- I lavori sulla tensione di rete devono essere eseguiti da personale specializzato e qualificato.
- Si devono osservare le condizioni di allacciamento e le norme nazionali in materia d'installazione (per es. **DE:** VDE 0100, **AT:** ÖVE-ÖNORM E8001-1, **CH:** SEV 1000).
- Utilizzare esclusivamente pezzi di ricambio originali.

- Le riparazioni devono essere effettuate esclusivamente da officine specializzate.

3. L 605 S, L 605

Utilizzo adeguato allo scopo

- Lampada LED a sensore per montaggio a muro in ambienti interni ed esterni.
- Le varianti con sensore (varianti S) contengono inoltre un sensore a infrarossi per il rilevamento del movimento.

Utilizzo non adeguato allo scopo

- Il faretto LED con sensore non è dimmerabile.



Non dimmerabile

Principio di funzionamento del rilevatore di movimento

- Il sensore a infrarossi integrato rileva le radiazioni termiche provenienti da corpi in movimento (per es. persone, animali).
- La radiazione termica viene trasformata elettronicamente e provoca l'accensione automatica della lampada LED.
- Rilevamento del movimento di massima sicurezza grazie al montaggio dell'apparecchio in posizione laterale rispetto alla direzione di marcia.
- Se la persona si dirige direttamente verso l'apparecchio, il raggio d'azione di quest'ultimo è limitato.
- Gli ostacoli (per es. alberi, muri) compromettono la visuale del sensore.
- La presenza di ostacoli (quali per es. muri o vetri) impedisce il riconoscimento dell'irraggiamento termico, l'accensione non avviene.

- Improvvisi sbalzi di temperatura dovuti alle influenze atmosferiche non vengono distinti dalle fonti di calore.

Volume di fornitura (Fig. 3.1, 3.2)

Dimensioni del prodotto (Fig. 3.3, 3.4)

Panoramica del prodotto

(Fig. 3.5, 3.6)

- A Lampada LED
- B Dispositivo d'innesto a scatto
- C Morsetto di allacciamento
- D Supporto per il montaggio a muro
- E Unità sensore (solo S)
- F Regolazione del periodo di accensione (solo S)
- G Regolazione crepuscolare (solo S)
- H Impostazione programmi (solo S)

Distribuzione dell'intensità luminosa

(Fig. 3.7)

Schema elettrico (Fig. 3.8)

Il cavo di collegamento alla rete ha 3 fili.

L = fase (di prevalenza nero, marrone o grigio)

N = filo neutro (di prevalenza blu)

 = conduttore di terra (verde/giallo)

Nel cavo di collegamento alla rete può essere installato un interruttore di rete per l'accensione e lo spegnimento.

Importante: La sorgente luminosa di questa lampada non è sostituibile; se è necessario sostituirla (ad esempio al termine della vita utile), deve essere sostituita l'intera lampada.

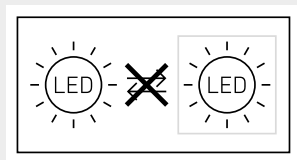

Dati tecnici

- Dimensioni (A x L x P):
260 x 78 x 131 mm
- Allacciamento alla rete:
220 - 240 V, 50/60 Hz
- Potenza assorbita (P_{on}): 11,3 W
- Standby (P_{sb}) (sensore):
L605 S: 0,50 W
- Flusso luminoso: 729 lm
- Efficienza: 64,5 lm/W
- Colore della luce:
3.000 K (bianco caldo)
- Indice di resa cromatica: $R_a = 82$
- Vita media utile nominale:
L70B50 a 25°C: 36.000 ore
- Resa cromatica SDCM: Valore iniziale: 6
- Distribuzione dell'intensità luminosa:

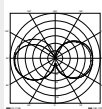

- Tecnologia a sensore:
L605 S: *infrarossi passivi*
- Angolo di rilevamento: L605 S: 180°
- Raggio d'azione del rilevamento:
L605 S: 10 m in tangenziale
- Altezza di montaggio: L605 S: 2 m
- Regolazione di luce crepuscolare:
L605 S: 10 - 2000 Lux
- Luce di base: L605 S: 10 %
- Regolazione del periodo di accensione:
L605 S: 5 sec - 15 min
- Temperatura ambientale:
-10 °C - +40 °C
- Grado di protezione: IP 44
- Classe di protezione: I
- Classe di efficienza energetica:

Questo prodotto contiene una sorgente luminosa con classe di efficienza energetica „E“.

4. Montaggio



Pericolo legato alla presenza di corrente elettrica!

Il contatto con parti conduttive potrebbe provocare una scossa elettrica, ustioni o addirittura la morte.

- Staccare la corrente e interrompere l'alimentazione di tensione.
- Accertarsi dell'assenza di tensione con un indicatore di tensione.
- Provvedere affinché l'alimentazione di tensione rimanga interrotta.

Pericolo di danni a cose!

Uno scambio dei cavi di allacciamento potrebbe provocare un cortocircuito.

- Contrassegnare i cavi di allacciamento in modo da poterli identificare.
- Collegare a nuovo i cavi di allacciamento.

Preparazione del montaggio

- Controllare tutti i componenti per verificare se presentano danneggiamenti. In caso di danni non mettere in funzione il prodotto.
- Selezionare il luogo di montaggio adatto.
 - Considerazione del raggio d'azione. (Fig. 4.1)
 - Considerazione del rilevamento di movimento. (Fig. 4.2/4.3)
 - Protetto da vibrazioni.
 - Campo di rilevamento privo di ostacoli.
 - Non in aree a rischio di esplosione.
 - Non su superfici facilmente infiammabili.

Fasi di montaggio

- Accertarsi che l'alimentazione di tensione sia disattivata. (Fig. 3.8)
- Svitare la vite di sicurezza. (Fig. 4.4)
- Staccare l'apparecchio dal supporto per montaggio a muro, a tale scopo premere il dispositivo d'innesto a scatto. (Fig. 4.4)

- Segnare i fori. (Fig. 4.5)
- Effettuare i fori ($\varnothing 6$) e inserire i tasselli. (Fig. 4.6)
- Avvitare bene il supporto per montaggio a muro (Fig. 4.7)
- Collegare il cavo di allacciamento secondo lo schema elettrico. (Fig. 4.8/3.8)
- Applicare l'apparecchio sul supporto per montaggio a muro. (Fig. 4.9)
- Stringere la vite di sicurezza. (Fig. 4.9)
- Attivare l'alimentazione di corrente. (Fig. 4.9)

L'apparecchio è pronto per l'uso. In caso di necessità è possibile modificare le impostazioni e il campo di rilevamento.

→ "5. Uso"

5. Uso L 605 S

Impostazioni di fabbrica

- Ritardo dello spegnimento: 5 secondi
- Regolazione crepuscolare: funzionamento con luce diurna
- Impostazione programmi: programma 1

Regolazione del periodo di accensione (Fig. 5.1)

⌚ Il tempo (ritardo dello spegnimento) può essere regolato in continuo tra ca. 5 secondi e max. 15 minuti. Ad ogni nuovo rilevamento di movimento la luce si accende nuovamente.

Regolazione crepuscolare (Fig. 5.1)

La soglia d'intervento (luce crepuscolare) può essere impostata in continuo tra ca. 10 e 2000 Lux.

- ☀ = funzionamento con luce diurna (indipendentemente dalla luminosità)
- ☾ = funzionamento crepuscolare (ca. 10 Lux)

Impostazione programmi (programma 1-4) (Fig. 5.1)

- Nel caso dell'accensione graduale della luce, all'accensione la potenza luminosa aumenta gradatamente fino ad arrivare al 100%, allo spegnimento diminuisce altrettanto lentamente.
- La luce di base è un'illuminazione continua durante la notte con una potenza pari al 10% circa della potenza luminosa. In caso di movimento all'interno del campo di rilevamento, la luce si accende a una potenza luminosa pari al 100%. Dopo di ciò l'apparecchio passa nuovamente alla luce di base.

● Programma 1 Off Programma standard

- Accensione graduale della luce
- No luce di base.

Programma 2 programma risparmio comfort

- Accensione graduale della luce
- Luce di base ON fino a metà della notte a partire dalla soglia d'intervento impostata.

Nell'apparecchio è integrato un orologio. Il momento in cui si raggiunge la metà della notte viene rilevato solo attraverso la lunghezza delle fasi di oscurità. Nella fase di misurazione non si deve interrompere l'alimentazione di tensione.

- Durante la prima notte la luce di base è completamente attiva. I valori vengono memorizzati in modo da non essere persi in caso di mancanza di corrente.
- I valori vengono rilevati nel corso di più notti.

Programma 3 programma comfort

- Accensione graduale della luce
- Luce di base ON tutta la notte a partire dalla soglia d'intervento impostata.

● Programma 4 NM Programma Nightmatic

- Accensione graduale della luce
- No luce di base.
- Nessuna valutazione del movimento

Se la luminosità scende al di sotto della soglia d'intervento, la luce viene accesa a una potenza luminosa del 100%.

Funzionamento a luce continua (Fig. 5.2)

Nel funzionamento con luce continua l'apparecchio rimane acceso per 4 ore. Dopo questo periodo di tempo si passa alla modalità sensore. Il funzionamento con luce continua viene comandato tramite l'interruttore di rete (pressione del tasto entro 0,2-1,0 secondi).

- Attivazione: 2 x OFF e 2 x ON.
- Disattivazione: 1 x OFF e 1 x ON.

Regolazione del campo di rilevamento

Al fine di escludere interventi a sproposito o di sorvegliare in modo mirato i punti pericolosi, è possibile limitare il campo di rilevamento con una pellicola di schermatura. La pellicola di schermatura viene incollata sull'unità sensore.

- Limitazione del raggio d'azione massimo del campo di rilevamento con la pellicola di schermatura superiore.

(Fig. 5.3)

- Limitazione del campo di rilevamento orizzontale con segmenti di pellicola di schermatura ritagliati su misura.

(Fig. 5.4/5.5)

6. Pulizia e cura



Pericolo legato alla presenza di corrente elettrica!

Il contatto di parti conduttive con acqua può provocare una scossa elettrica, ustioni o addirittura la morte.

- Non pulire la lampada con acqua o panno umido.

Pericolo di danni a cose!

Detergenti sbagliati potrebbero danneggiare la lampada.

- Verificare la compatibilità dei detersivi con la superficie.
- Pulire la lampada con un panno e un detergente delicato.

Importante: Il dispositivo di azionamento non è sostituibile.

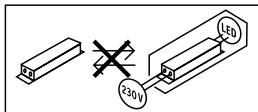

7. Eliminazione dei guasti

L'apparecchio non si accende.

- Il fusibile non è stato acceso o è difettoso.
 - Accendere il fusibile.
 - Sostituire il fusibile difettoso.
- Linea interrotta.
 - Controllare il cavo con un indicatore di tensione.
- Corto circuito nel cavo di collegamento alla rete.
 - Controllare gli allacciamenti.
- Interruttore di rete spento.
 - Accendere l'interruttore di rete.

- La regolazione di luce crepuscolare scelta è sbagliata
 - Reimpostare la luminosità d'intervento.
- Sorgente luminosa guasta.
 - La sorgente luminosa non è sostituibile. Sostituire completamente l'apparecchio.

L'apparecchio non si spegne.

- Movimento continuo nel campo di rilevamento.
 - Controllare il campo di rilevamento.
 - In caso di necessità limitare il campo di rilevamento.
- È stata selezionata la luce di base.
 - Impostare il programma senza luce di base.

L'apparecchio si accende senza che sia stato rilevato un movimento.

- La lampada non è stata montata in un luogo protetto da vibrazioni.
 - Montare l'involucro in modo che sia ben fisso
- Il movimento si verifica, ma non viene riconosciuto dall'osservatore (per es. movimento dietro una parete, o movimento di un oggetto di piccole dimensioni nelle immediate vicinanze dell'apparecchio).
 - Controllare il campo di rilevamento.

8. Smaltimento

Apparecchi elettrici, accessori e materiali d'imballaggio devono essere consegnati a un centro di riciclaggio riconosciuto.



Non gettate gli apparecchi elettrici assieme ai rifiuti domestici!

Solo per paesi UE:

conformemente alla Direttiva Europea vigente in materia di rifiuti di apparecchi elettrici ed elettronici e alla sua attuazione nel diritto nazionale, gli apparecchi elettrici ed elettronici non più idonei all'uso devono essere separati dagli altri rifiuti e consegnati a un centro di riciclaggio riconosciuto.

9. Garanzia del produttore

Questo prodotto STEINEL viene costruito con la massima cura, con controlli di funzionamento e del grado di sicurezza in conformità alle norme vigenti in materia; vengono poi effettuati collaudi con prove a campione. STEINEL si assume la responsabilità di una fabbricazione ed un funzionamento perfetti. La garanzia si estende a 36 mesi ed inizia il giorno d'acquisto da parte dell'utilizzatore finale. Noi eliminiamo difetti riconducibili al materiale o alla fabbricazione; la prestazione della garanzia consiste a nostra discrezione nella riparazione o nella sostituzione dei pezzi difettosi. Il diritto alla prestazione di garanzia viene a decadere in caso di danni a pezzi soggetti ad usura nonché in caso di danni o difetti che sono da ricondurre ad un trattamento inadeguato o ad una cattiva manutenzione. Sono esclusi dal diritto di garanzia gli ulteriori danni conseguenti che si verificano su oggetti estranei.

La garanzia viene prestata solo se l'apparecchio viene inviato non smontato, ben imballato e accompagnato da una breve descrizione del difetto e dallo scontrino o dalla fattura (in cui siano indicati la data dell'acquisto e il timbro del rivenditore), al centro di assistenza competente.

Centro assistenza riparazioni:

Dopo la scadenza del periodo di garanzia o in caso di difetti per i quali non si ha diritto alla prestazione di garanzia, siete pregati di rivolgerVi al centro di assistenza più vicino per informarVi sulla possibilità di riparazione.

3 ANNI
DI GARANZIA
DEL PRODUTTORE

1. Acerca de este documento

- Protegido por derechos de autor. Queda terminantemente prohibida la reimpresión, ya sea total o parcial, salvo con autorización expresa.
- Sujeto a modificaciones en función del progreso técnico.

2. Indicaciones generales de seguridad



¡Peligro por la no observación de las instrucciones de uso!

Estas instrucciones contienen información importante sobre el manejo seguro del aparato. Se advierte especialmente de posibles peligros. La no observancia puede causar la muerte o lesiones graves.

- Léanse las instrucciones detenidamente.
- Cúmplanse las indicaciones de seguridad.
- Manténgase al alcance.
- El manejo de la corriente eléctrica puede causar situaciones peligrosas. El contacto físico con piezas conductoras de electricidad puede causar shocks eléctricos, quemaduras o la muerte.
- El trabajo en la tensión eléctrica deberá ser realizado por personal técnico especializado.
- Se cumplirán las normativas de instalación y los requisitos de acometida específicos de cada país (p. ej., **DE:** VDE 0100, **AT:** ÖVE-ÖNORM E8001-1, **CH:** SEV 1000).

- Utilice solo piezas de repuesto originales.
- Las reparaciones deberán ser realizadas por talleres especializados.

3. L 605 S, L 605

Uso previsto

- Lámpara LED con sensor para el montaje en la pared en zonas interiores y exteriores.
- Las variantes con sensor (variantes S) incluyen además un sensor de infrarrojos para la detección de movimiento.

Uso no previsto

- La intensidad del foco LED con sensor no es regulable.



Intensidad no regulable.

Principio funcional de la detección de movimiento

- El sensor de infrarrojos registra la radiación térmica de objetos en movimiento (p. ej., personas, animales etc.).
- La radiación térmica así registrada se transforma electrónicamente y activa, de esta forma, automáticamente la lámpara LED.
- La detección de movimiento más segura montando el aparato lateralmente respecto al sentido del movimiento.
- El alcance está limitado acercándose de frente hacia el sensor.
- Obstáculos (p. ej., árboles, muros) alteran el registro del sensor.
- A través de obstáculos, como, p. ej., muros o cristales, no se puede detectar radiación térmica, por lo cual tampoco tendrá lugar una activación.

- Fluctuaciones de temperatura repentinas causadas por las influencias climáticas no se diferencian de las fuentes térmicas.

Volumen de suministro (fig. 3.1, 3.2)

Dimensiones del producto

(fig. 3.3, 3.4)

Resumen de producto (fig. 3.5, 3.6)

- A Lámpara LED
- B Encaje
- C Borne de conexión
- D Soporte de pared
- E Unidad del sensor (solo S)
- F Temporización (solo S)
- G Luminosidad reactiva (solo S)
- H Ajuste del programa (solo S)

Distribución de la intensidad luminosa

(fig. 3.7)

Diagrama electrónico (fig. 3.8)

El cable de alimentación de red consta de un conductor trifilar:

- L = fase (generalmente negro, marrón o gris)
- N = neutro (generalmente azul)
- ⊕ = toma de tierra (verde/amarillo)

En el cable de alimentación de red puede montarse un interruptor para conectar y desconectar la tensión.

Importante: La fuente de luz no se puede cambiar; si esta tuviera que cambiarse (p. ej., al llegar al final de su vida útil), debe sustituirse la lámpara completa.

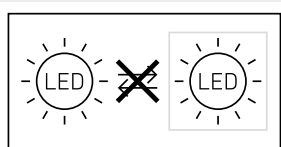

Datos técnicos

- Dimensiones (alt. x anch. x prof.):
260 x 78 x 131 mm
- Tensión de red:
220 - 240 V, 50/60 Hz
- Consumo de potencia (P_{on}): 11,3 W
- Standby (P_{sb}) (sensor):
L605 S: 0,50 W
- Flujo luminoso: 729 lm
- Eficiencia: 64,5 lm/W
- Temperatura cromática:
3000 K (blanco cálido)
- Índice de reproducción cromática:
 $R_a = 82$
- Vida útil media asignada:
L70B50 a 25 °C: 36 000 h
- Consistencia cromática SDCM:
Valor inicial: 6
- Distribución de la intensidad luminosa:

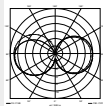

- Técnica de sensores:
L605 S: infrarrojo pasivo
- Ángulo de detección: L605 S: 180°
- Alcance de detección:
L605 S: 10 m tangencialm.
- Altura de montaje: L605 S: 2 m
- Luminosidad reactiva:
L605 S: 10 - 2000 lux
- Luz de cortesía: L605 S: 10%
- Temporización: L605 S: 5 s - 15 min
- Temperatura ambiente:
-10 °C a +40 °C
- Índice de protección: IP 44
- Clase de aislamiento: I
- Clase de eficiencia energética:
Este producto incluye una fuente de luz de eficiencia energética de clase «E».

ES

4. Montaje



¡Peligro por corriente eléctrica!

El contacto físico con piezas conductoras de electricidad puede causar shocks eléctricos, quemaduras o la muerte.

- Desconectar la corriente e interrumpir la alimentación eléctrica.
- Controlar la ausencia de tensión con un comprobador de tensión.
- Asegurar que la alimentación eléctrica permanezca interrumpida.

¡Peligro de daños materiales!

Los cables invertidos pueden causar cortocircuitos.

- Identifíquense los cables de conexión.
- Volver a conectar los cables de conexión.

Preparación de montaje

- Asegurarse de que todos los componentes se encuentran en perfecto estado. No poner en servicio el producto si presenta daños.
- Elegir un lugar de montaje adecuado.
 - Tener para ello en cuenta el alcance. **(fig. 4.1)**
 - Tener para ello en cuenta la detección de movimientos. **(fig. 4.2/4.3)**
 - Sin vibraciones.
 - Campo de detección libre de obstáculos.
 - No en zonas con peligro de explosión.
 - No sobre superficies fácilmente inflamables.

El montaje por pasos

- Comprobar que la alimentación de tensión esté desconectada. **(fig. 3.8)**
- Desenroscar el tornillo de retención. **(fig. 4.4)**
- Separar el aparato del soporte de pared apretando para ello el encaje. **(fig. 4.4)**

- Marcar los orificios a taladrar. **(fig. 4.5)**
- Taladrar los orificios (\varnothing 6) e insertar los tacos. **(fig. 4.6)**
- Atornillar el soporte de pared. **(fig. 4.7)**
- Conectar los cables conforme al diagrama electrónico. **(fig. 4.8/3.8)**
- Colocar la lámpara en el soporte de pared. **(fig. 4.9)**
- Apretar el tornillo de retención. **(fig. 4.9)**
- Conectar la alimentación eléctrica. **(fig. 4.9)**

El aparato está listo para el servicio.

En caso dado, pueden modificarse los ajustes y el campo de detección.

→ "5. Uso"

5. Uso L 605 S

Configuración de fábrica

- Temporización: 5 segundos
- Luminosidad reactiva:
Funcionamiento diurno
- Posición de programa: programa 1

Temporización (fig. 5.1)

⌚ El tiempo (desconexión diferida) puede regularse sin etapas desde aprox. 5 s hasta un máximo de 15 min. Cualquier movimiento registrado vuelve a encender la luz.

Luminosidad reactiva (fig. 5.1)

La luminosidad reactiva (crepúsculo) puede regularse sin etapas de 10 a 2000 lux aprox.

- ☀ = funcionamiento diurno (independiente de la luminosidad)
- ☾ = funcionamiento crepuscular aprox. 10 lux

Posición de programa (programa 1-4) (fig. 5.1)

- Con el encendido progresivo la luz va subiendo poco a poco al encenderla hasta llegar al 100 % de la potencia, al apagarla, baja suavemente.
- La luz de cortesía es una iluminación nocturna permanente con un 10% aprox. de potencia luminosa. La luz se enciende al 100% de potencia cuando se detecta un movimiento en el campo de detección del sensor. Después el aparato vuelve a cambiar a luz de cortesía.

● Programa 1 Off Programa estándar

- Encendido progresivo de la luz.
- Sin luz de cortesía.

Programa 2 Programa de ahorro de confort

- Encendido progresivo de la luz.
- Luz de cortesía ENCENDIDA a partir de la luminosidad reactiva ajustada hasta mediados de noche.

En el aparato no hay reloj integrado. La mitad de la noche se calcula por la duración de las fases de oscuridad. No debe interrumpirse la alimentación de tensión en la fase de calibración.

- Durante la primera noche la luz de cortesía está completamente activa. Los valores son almacenados con protección contra los cortes de tensión.
- Los valores se calculan a partir de varias noches.

Programa 3 Programa confort

- Encendido progresivo de la luz.
- Luz de cortesía ENCENDIDA toda la noche a partir de la luminosidad reactiva ajustada.

● Programa 4 NM Programa Nightmatic

- Encendido progresivo de la luz.
- Sin luz de cortesía.
- Sin evaluación de movimientos.

Por debajo de la luminosidad reactiva, la luz conmuta al 100 % de potencia.

Alumbrado permanente (fig. 5.2)

Con alumbrado permanente, el aparato queda encendido 4 horas. A continuación, cambia al funcionamiento de sensor. El alumbrado permanente se conecta vía interruptor (pulsando dentro de 0,2 a 1,0 segundos).

- Activar: 2 x OFF y 2 x ON.
- Desactivar: 1 x OFF y 1 x ON.

Regulación del campo de detección

Para evitar conexiones erróneas y controlar puntos de peligro específicos, el campo de detección puede limitarse a base de lámina cobertora. La lámina cobertora se pega sobre la unidad del sensor.

- Limitación del alcance máximo del campo de detección con la lámina cobertora superior. (fig. 5.3)
- Limitación del campo de detección horizontal con segmentos recortados de lámina cobertora. (fig. 5.4/5.5)

6. Limpieza y cuidados



¡Peligro por corriente eléctrica!

El contacto del agua con piezas conductoras de electricidad puede causar shocks eléctricos, quemaduras o la muerte.

- No mojar la lámpara para limpiarla.

¡Peligro de daños materiales!

Utilizando un limpiador no apropiado, la lámpara puede sufrir daños.

- Compruebe la compatibilidad del limpiador con la superficie.
- Limpie la lámpara con un paño y limpiador suave.

Importante: El controlador no puede sustituirse.

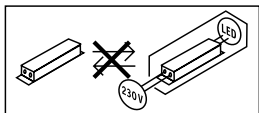

7. Reparación de averías

Aparato no se enciende.

- Fusible desactivado o defectuoso.
 - Activar fusible.
 - Cambiar el fusible defectuoso.
- Línea interrumpida.
 - Comprobar la línea de alimentación con un comprobador de tensión.
- Cortocircuito en el cable de alimentación.
 - Comprobar las conexiones.
- Interruptor en OFF.
 - Poner interruptor en ON.
- Luminosidad reactiva mal seleccionada.
 - Reajustar luminosidad reactiva.
- Fuente de luz defectuosa.
 - La fuente de luz no se puede cambiar. Cambiar el aparato completo.

Aparato no se apaga.

- Movimiento permanente en el campo de detección.
 - Comprobar el campo de detección.
 - En caso necesario, limitar el campo de detección.
- Luz de cortesía seleccionada.
 - Ajustar programa sin luz de cortesía.

Aparato se conecta sin movimiento apreciable.

- Lámpara no montada sin vibraciones.
 - Montar carcasa bien asegurada.
- Se ha producido un movimiento no detectado por el observador (p. ej., movimiento detrás de una pared, de un objeto pequeño en las inmediaciones del aparato etc.)
 - Comprobar el campo de detección.

8. Eliminación

Aparatos eléctricos, accesorios y embalajes han de someterse a un reciclamiento respetuoso con el medio ambiente.



¡No deseche los aparatos eléctricos a la basura doméstica!

Solo para países de la UE:

Según la Directiva europea vigente sobre residuos de aparatos eléctricos y electrónicos y su transposición al derecho nacional, aparatos eléctricos fuera de uso han de ser recogidos por separado y sometidos a un reciclamiento respetuoso con el medio ambiente.

9. Garantía de fabricante

Este producto STEINEL ha sido elaborado con el máximo esmero, habiendo pasado los controles de funcionamiento y seguridad previstos por las disposiciones vigentes, así como un control adicional de muestreo al azar. Steinel garantiza el perfecto estado y funcionamiento. El período de garantía es de 36 meses comenzando el día de la venta al consumidor. Reparamos defectos de material o de fabricación,

la garantía se aplicará a base de la reparación o el cambio de piezas defectuosas, según nuestro criterio. La prestación de garantía queda anulada para daños producidos en piezas de desgaste y daños y defectos originados por uso o mantenimiento inadecuados. Quedan excluidos de la garantía los daños consecuenciales causados en objetos ajenos.

La garantía solo será efectiva enviando el aparato no deshecho, con una breve descripción del fallo, tíquet de caja o factura (con fecha de compra y sello del comercio), bien empaquetado, al correspondiente centro de servicio.

Servicio de reparación:

Una vez transcurrido el período de garantía o en caso de defectos sin derecho de garantía, consulte su centro de servicio más próximo para averiguar una posible reparación.

3 AÑOS
DE GARANTÍA
DE FABRICANTE

1. Sobre este documento

- Protegido pela lei sobre direitos de autor. Qualquer reimpressão, mesmo que apenas parcial, só é permitida com o nosso consentimento.
- Reservado o direito a alterações que visem o progresso técnico.

2. Instruções gerais de segurança



Perigo devido à falta de leitura das instruções de utilização!

Estas instruções contêm informações importantes para a utilização segura do aparelho. Potenciais perigos são identificados por indicações específicas. A falta de leitura destas indicações pode causar a morte ou ferimentos graves.

- Leia as instruções atentamente.
- Siga as instruções de segurança.
- Guarde as instruções num lugar acessível.
- Lidar com a corrente elétrica pode levar a situações perigosas. O contacto direto com a corrente elétrica pode resultar em choque elétrico, queimaduras ou na morte.
- Os trabalhos com tensão de rede devem ser sempre executados por pessoal profissional devidamente qualificado.
- É necessário respeitar as prescrições de instalação e condições de conexão em vigor nos diversos países (por ex., **DE:** VDE 0100, **AT:** ÖVE-ÖNORM E8001-1, **CH:** SEV 1000).

- Utilize somente peças de reposição originais.
- Reparações devem ser efetuadas por oficinas especializadas.

3. L 605 S, L 605

Utilização prevista

- Lâmpada LED com sensor para montagem na parede, em espaços interiores e exteriores.
- As variantes do sensor (variantes S) também dispõem de um sensor infravermelho para deteção de movimento.

Utilização imprópria

- O refletor LED com sensor não é regulável.



Não regulável

Princípio de funcionamento

Deteção de movimento

- O sensor de raios infravermelhos deteta a radiação térmica proveniente de corpos em movimento (por ex., pessoas, animais).
- A radiação térmica é convertida por meio de um sistema eletrónico, ligando a iluminação LED automaticamente.
- A deteção mais segura de movimento fica salvaguardada se o aparelho for montado lateralmente ao sentido de aproximação.
- O alcance será limitado se alguém se aproximar diretamente do aparelho.
- Obstáculos (por ex., árvores, muros) dificultam a captação pelo sensor.
- Obstáculos (por ex., muros ou vidros) impedem a deteção da radiação térmica, impossibilitando o acionamento.

- As oscilações repentinas da temperatura provocadas por condicionantes meteorológicas não são distinguíveis de fontes térmicas.

Itens fornecidos (fig. 3.1, 3.2)

Dimensões do produto (fig. 3.3, 3.4)

Peças do produto (fig. 3.5, 3.6)

- A Candeeiro LED
- B Fecho
- C Barra de junção
- D Suporte de fixação à parede
- E Sensor (apenas S)
- F Ajuste do tempo (apenas S)
- G Regulação crepuscular (apenas S)
- H Seleção de programa (apenas S)

Distribuição da intensidade luminosa (fig. 3.7)

Esquema de circuitos elétricos (fig. 3.8)

O cabo de alimentação elétrica é constituído por 3 condutores:

- L = Fase (geralmente preto, castanho ou cinzento)
- N = Neutro (geralmente azul)
- ⊕ = Condutor terra (verde/amarelo)

No cabo de rede pode estar montado um interruptor de rede do tipo "liga - desliga".

Importante: A fonte de luz desta lâmpada não é substituível; se a fonte de luz tiver de ser substituída (por exemplo, no final da vida útil, deverá ser substituída toda a lâmpada.

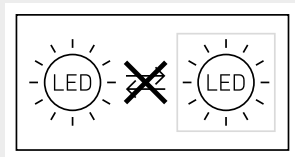

Dados técnicos

- Dimensões (a x l x p):
260 x 78 x 131 mm
- Ligação à rede:
220 - 240 V, 50/60 Hz
- Consumo de energia (P_{on}): 11,3 W
- Standby (P_{sb}) (Sensor):
L605 S: 0,50 W
- Fluxo luminoso: 729 lm
- Eficiência: 64,5 lm/W
- Temperatura de cor:
3 000 K (branco quente)
- Índice de rendimento de cor: $R_a = 82$
- Tempo de vida efetivo, em média:
L70B50 a 25 °C: 36 000 horas
- Consistência de cor SDCM:
Valor inicial: 6
- Distribuição da intensidade luminosa:

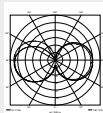

- Tecnologia de deteção:
L605 S: *infravermelhos passivos*
- Ângulo de deteção: L605 S: 180°
- Alcance de deteção:
L605 S: 10 m tangencial
- Altura de montagem: L605 S: 2 m
- Regulação crepuscular:
L605 S: 10 - 2000 lux
- Iluminação de presença:
L605 S: 10 %
- Ajuste do tempo:
L605 S: 5 s - 15 min
- Temperatura ambiente:
-10 °C a +40 °C
- Grau de proteção: IP 44
- Classe de proteção: I
- Classe de eficiência energética:
Este produto contém uma fonte de luz da classe de eficiência energética "E".

4. Montagem



Perigo de eletrocussão!

O contacto direto com a corrente elétrica pode resultar em choque elétrico, queimaduras ou na morte.

- Desligue a corrente e interrompa a alimentação elétrica.
- Verifique a ausência de tensão usando um busca-polos.
- Assegure-se de que a alimentação elétrica permanece interrompida.

Perigo de danos materiais!

Se os condutores forem trocados, poderá ocorrer um curto-circuito.

- Identifique os condutores.
- Ligue os condutores novamente.

Preparação da montagem

- Verifique todos os componentes para detetar eventuais danos. Se detetar qualquer dano, não coloque o produto em funcionamento.
- Procure um local de montagem adequado.
 - Tenha o alcance em conta. (Fig. 4.1)
 - Tenha a deteção de movimentos em conta. (Fig. 4.2/4.3)
 - À prova de trepidações.
 - Área de deteção livre de quaisquer obstáculos.
 - Não instale em áreas potencialmente explosivas.
 - Não instale em cima de superfícies facilmente inflamáveis.

Passos para montagem

- Certifique-se de que a alimentação elétrica está desligada. (Fig. 3.8)
- Desaperte o parafuso de fixação. (Fig. 4.4)
- Separe o candeeiro do suporte de fixação à parede, premindo o fecho. (Fig. 4.4)

- Marque os furos. (Fig. 4.5)
- Faça os furos ($\varnothing 6$) e introduza as buchas. (Fig. 4.6)
- Aparafuse o suporte de fixação à parede. (Fig. 4.7)
- Ligue o cabo de ligação em conformidade com o esquema de circuitos elétricos. (Fig. 4.8/3.8)
- Assente o candeeiro no suporte de fixação à parede. (fig. 4.9)
- Aperte o parafuso de fixação. (Fig. 4.9)
- Ligue a fonte de alimentação elétrica. (Fig. 4.9)

O aparelho está operacional. Se for necessário, as configurações e a área de deteção podem ser alteradas.

→ "5. Utilização"

5. Utilização L 605 S

Configurações de fábrica

- Ajuste do tempo: 5 segundos
- Regulação crepuscular:
Regime diurno
- Seleção de programa: programa 1

Ajuste do tempo (fig. 5.1)

⌚ O tempo desejado para luz ligada pode ser ajustado continuamente entre aprox. 5 segundos e, no máx., 15 minutos. Cada movimento detetado acenderá a luz de novo.

Regulação crepuscular (fig. 5.1)

A luminosidade de resposta (crepúsculo) pode ser ajustada progressivamente de aprox. 10 a 2000 lux.

- ☀ = Modo diurno (independentemente da luminosidade)
- ☾ = Modo noturno (aprox. 10 lux)

Seleção de programa (programa 1-4) (fig. 5.1)

- Com a função de ligação suave da luz, ao ligar, a intensidade da luz é aumentada lentamente até alcançar

100% da potência luminosa e, ao desligar, é reduzida lentamente.

- A iluminação de presença permite a iluminação permanente durante a noite com aprox. 10% da potência luminosa. Ao ocorrer qualquer movimento dentro da área de deteção, a luz acende-se com 100% da potência luminosa. A seguir, o aparelho volta para a iluminação de presença.

● **Programa 1**
Off Programa standard

- Função de ligação suave da luz.
- Sem iluminação de presença.



Programa 2
Programa de poupança de conforto

- Função de ligação suave da luz
- Luz de presença LIGA a partir da luminosidade de resposta predefinida até meio da noite.

O aparelho não tem nenhum relógio integrado. O meio da noite é determinado apenas com base na duração das fases de escuridão. Durante a fase de medição, a alimentação elétrica não pode ser interrompida.

- Durante a primeira noite, a iluminação de presença está integralmente ativa. Os valores são memorizados à prova de falta de corrente.
- Os valores são recolhidos ao longo de várias noites.



Programa 3
Programa de conforto

- Função de ligação suave da luz.
- Luz de presença toda a noite LIGADA a partir da luminosidade de resposta predefinida.

● **Programa 4**
NM Programa Nightmatic

- Função de ligação suave da luz.
- Sem iluminação de presença.
- Sem avaliação do movimento.

Se a luminosidade baixar além do nível definido, a luz acende-se com 100% da potência luminosa.

Funcionamento de luz permanente:
(fig. 5.2)

No funcionamento de luz permanente, o aparelho fica aceso durante 4 horas. A seguir, passa para o modo de funcionamento de deteção. Em funcionamento de luz permanente, a iluminação é controlada com o interruptor de rede (premir dentro de 0,2 a 1,0 segundos).

- Ativar: 2 x DESLIGA e 2 x LIGA.
- Desativar: 1 x DESLIGA e 1 x LIGA.

Ajuste da área de deteção

Para excluir erros de ligação ou monitorizar de forma direcionada pontos de perigo específicos, a área de deteção pode ser limitada com película de cobertura. A película de cobertura é colada no detetor.

- Limitação do alcance máx. da área de deteção com a película de cobertura superior. **(Fig. 5.3)**
- Limitação da área de deteção horizontal com segmentos de película de cobertura cortados à medida. **(Fig. 5.4/5.5)**

6. Limpeza e conservação



Perigo de eletrocussão!

O contacto de água com a corrente elétrica pode resultar em choque elétrico, queimaduras ou na morte.

- Não molhe o candeeiro para limpá-lo.

Perigo de danos materiais!

A utilização de detergentes errados pode danificar o candeeiro.

- Verificar sempre a compatibilidade dos produtos de limpeza com a superfície que pretende limpar.
- Limpe o candeeiro com um pano e um detergente suave.

Importante: O dispositivo de comando não é substituível.

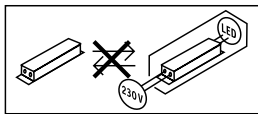

7. Eliminação de avarias

O candeeiro não liga.

- O fusível não está ligado ou está com defeito.
 - Ligue o fusível.
 - Substitua o fusível defeituoso.
- Cabo interrompida.
 - Verifique o cabo com um busca-polos.
- Curto-circuito no cabo de alimentação elétrica.
 - Verifique as ligações.
- Interruptor de rede desligado.
 - Ligue o interruptor de rede.
- Foi escolhida a regulação crepuscular errada.
 - Redefina a luminosidade de resposta.
- Fonte de luz avariada.
 - A fonte de luz não pode ser substituída. Substitua o candeeiro no seu todo.

O candeeiro não se desliga.

- Movimento constante na área de deteção.
 - Controle a área de deteção.
 - Se for necessário, restrinja a área de deteção.
- Está selecionada a iluminação noturna.
 - Escolha um programa sem iluminação de presença.

O candeeiro liga-se sem movimento aparente.

- O candeeiro não está montado à prova de trepidações.
 - Monte o corpo do candeeiro com firmeza.
- Ocorreu um movimento, mas o observador não o detetou (por ex., movimento por trás da parede, movimento de um objeto pequeno nas imediações diretas do aparelho).
 - Controle a área de deteção.

8. Reciclagem

Equipamentos elétricos, acessórios e embalagens têm de ser entregues num posto de revalorização ecológica.



Nunca deite equipamentos elétricos para o lixo doméstico!

Apenas para estados membros da U.E.:

Segundo a diretiva europeia relativa aos resíduos de equipamentos elétricos e eletrónicos, e a respetiva transposição para o direito nacional, todos os equipamentos elétricos e eletrónicos em fim de vida útil devem ser recolhidos separadamente e entregues nos pontos de recolha previstos para fins de revalorização ecológica.

9. Garantia do fabricante

Este produto Steinel foi fabricado com todo o zelo e o seu funcionamento e segurança verificados, de acordo com as normas em vigor, e sujeito a um controlo por amostragem aleatória. A STEINEL garante o bom estado e o bom funcionamento do aparelho.

O prazo de garantia é de 36 meses a contar da data de compra. Damos garantia a falhas relacionadas com defeitos de material ou de fabrico. A garantia inclui a reparação ou a substituição das peças com defeito, de acordo com o nosso critério, estando excluídas as peças sujeitas a desgaste, os danos e as falhas originados por uma utilização ou manutenção incorreta. Excluem-se igualmente os danos provocados noutros objetos estranhos ao aparelho. Os serviços previstos na garantia só serão prestados caso o aparelho seja apresentado bem embalado no respetivo serviço de assistência técnica, devidamente montado e acompanhado da fatura (data da compra e carimbo do revendedor) e de uma pequena descrição do problema.

Serviço de reparação:

depois de expirado o prazo de garantia ou em caso de falha não abrangida pela garantia, contacte o serviço de assistência técnica mais perto de si para saber quais são as possibilidades de reparação.

3 ANOS
GARANTIA
DO FABRICANTE

1. Om detta dokument

- Upphovsrättsligt skyddat. Eftertryck, även delar av texten, bara med vårt samtycke.
- Ändringar som görs pga den tekniska utvecklingen, förbehålles.

2. Allmänna säkerhetsanvisningar



Fara om bruksanvisningen inte följs!

Bruksanvisningen innehåller viktig information för en säker hantering av armaturen. Särskild uppmärksamhet riktas mot eventuella faror. Om bruksanvisningen inte följs kan det leda till dödsfall eller allvarliga personskador.

- Läs bruksanvisningen noggrant.
- Följ säkerhetsanvisningarna.
- Förvara den tillgängligt.
- Hantering av elektrisk ström kan leda till farliga situationer. Kontakt med strömförande delar kan medföra elektrisk chock, brännsår eller döden.
- Arbeten på nätspänningen ska genomföras av kvalificerad yrkespersonal.
- Installationsföreskrifter och anslutningskrav som gäller i respektive land ska iakttas (t.ex. **DE**: VDE 0100, **AT**: ÖVE-ÖNORM E8001-1, **CH**: SEV 1000).
- Använd endast originalreservdelar.
- Reparationer ska genomföras i en auktoriserad verkstad.

3. L 605 S, L 605

Användning

- LED-sensorlampa för väggmontering inom- och utomhus.
- Sensorvarianterna (S-varianter) är försedda med en IR-sensor för detektering av rörelser.

Ej avsedd användning

- Sensor-LED-strålkastaren är inte dimbar.



Ej dimbar

Funktionsprincip rörelsedetektering

- IR-sensorn uppfattar värmestrålningen från kroppar i rörelse (t.ex. människor, djur).
- Värmestrålningen omvandlas elektroniskt och tänds LED-lampan automatiskt.
- Den säkraste rörelseregistreringen får du om armaturen monteras sidledes mot gåriktningen.
- Räckvidden är begränsad om du går direkt mot armaturen.
- Hinder (t.ex. träd, murar) skymmer sikten för sensorn.
- Värmestrålningen registreras inte genom olika hinder (t.ex. väggar eller glasrutor) och då sker ingen koppling.
- Plötsliga temperaturförändringar genom vådrets inverkan kan inte åtskiljas från värmekällor.

Innehåll (bild 3.1, 3.2)

Produktmått (bild 3.3, 3.4)

Produktöversikt (bild 3.5, 3.6)

- A LED-lampa
- B Låsning
- C Anslutningsplint
- D Väggfäste

- E** Sensorenhet (endast S)
- F** Efterlystid (endast S)
- G** Skymningsinställning (endast S)
- H** Programinställning (endast S)

Ljusstyrkefördelning (bild. 3.7)

Kopplingschema (bild 3.8)

Nätanslutningens matarledning består av en 3-ledarkabel:

L = Fas (oftast svart, brun eller grå)

N = Neutralledare (oftast blå)

 = Skyddsledare (grön/gul)

På nätkabeln kan en strömbrytare monteras för till- och frånkoppling.

Viktigt: Lampans ljuskälla kan inte bytas ut; om ljuskällan inte längre fungerar (t.ex. efter passerad livslängd) ska hela lampan bytas.

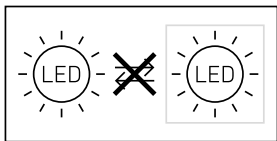

Tekniska data

- Mått (H x B x D): 260 x 78 x 131 mm
- Spänning: 220 - 240 V, 50/60 Hz
- Effekt (P_{on}): 11,3 W
- Standby (P_{sb}) (sensor):
L605 S: 0,50 W
- Ljusflöde: 729 lm
- Ljusutbyte: 64,5 lm/W
- Färgtemperatur: 3 000 K (varmvitt)
- Färgåtergivningsindex: $R_a = 82$
- Median livslängd LED:
L70B50 vid 25 °C: 36 000 timmar
- Färgavvikelse enligt MacAdams (SDCM): Startvärde: 6

- Ljusfördelning:

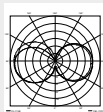

- Sensorteknik: L605 S: *passiv-infraröd*
- Bevakningsvinkel: L605 S: 180°
- Bevakningsvidd:
L605 S: 10 m *tangentiell*
- Montagehöjd: L605 S: 2 m
- Skymningsinställning:
L605 S: 10 - 2000 lux
- Nattljus: L605 S: 10 %
- Efterlystid: L605 S: 5 sek. - 15 min.
- Omgivningstemperatur:
-10 °C till +40 °C
- Skyddsklass: IP 44
- Isolationsklass: I
- Energiklass:

Denna produkt innehåller en ljuskälla i energiklass "E".

4. Montage



Fara pga elektrisk ström!

Kontakt med strömförande delar kan medföra elektrisk chock, brännsår eller dödsfall.

- Slå ifrån strömmen och avbryt spänningsförsörjningen.
- Kontrollera med spänningsprovare att alla ledningar är spänningsfria.
- Se till att spänningen inte kan slå till igen.

Risk för materiella skador!

En förväxling av anslutningarna kan leda till kortslutning.

- Identifiera anslutningsledningarna.
- Sammankoppla anslutningsledningar på nytt.

Montageförberedelser

- Kontrollera samtliga delar avseende skador. Är produkten skadad får den inte tas i bruk.
- Välj en lämplig monteringsplats.
 - Med hänsyn till räckvidden. **(bild 4.1)**
 - Med hänsyn till rörelsedetekteringen. **(bild 4.2/4.3)**
 - Vibrationsfritt.
 - Bevakningsområde utan hinder.
 - Inte i explosionsfarliga miljöer.
 - Inte på lättantändliga underlag.

Montageordning

- Kontrollera att spänningen är frånslagen. **(bild 3.8)**
- Lossa låsskruv. **(bild 4.4)**
- Lossa armaturen från väggfästet genom att trycka in låsningen. **(bild 4.4)**
- Markera borrhålen. **(bild 4.5)**
- Borra hål (Ø 6) och sätt i pluggar. **(bild 4.6)**
- Skruva fast väggfästet. **(bild 4.7)**
- Anslut nätkabeln enligt kopplings-schemat. **(bild 4.8/3.8)**
- Montera armaturen på väggfästet. **(bild 4.9)**
- Dra åt säkringsskruv. **(bild 4.9)**
- Slå till spänningen. **(bild 4.9)**

Armaturen är färdig att användas. Inställning och bevakningsområde kan ändras vid behov.

→ "5. Användning"

5. Användning L 605 S

Fabriksinställningar



- Efterlystid: 5 sekunder
- Skymningsnivå: dagsljusdrift
- Programinställning: program 1

Efterlystid (bild 5.1)

 Tiden (inkopplingsfördröjning) kan ställas in steglöst från ca 5 sekunder till max. 15 minuter. Varje uppfattad rörelse tänds ljuset på nytt.

Skymningsinställning (bild 5.1)

Aktiveringsnivån (skymning) kan ställas in steglöst från ca 10 till 2000 lux.

-  = Dagsljusdrift (oberoende av omgivningsljuset)
-  = Skymningsdrift (ca 10 lux)

Programinställning (program 1-4) (bild 5.1)

- Vid mjukstart tänds ljuset långsamt upp till 100 % ljuseffekt och sedan långsamt ner när det släcks.
- Nattnljus är en permanent belysning på natten med ca 10% ljusflöde. Vid rörelse i bevakningsområdet tänds ljuset med 100 % effekt. Därefter går lampan tillbaka till nattnljus.

● Program 1 Off Standardprogram

- Mjukstart.
- Inget nattnljus.

1/2 Program 2 Komfort sparprogram

- Mjukstart.
- Nattnljus TILL från inställd skymningsnivå fram till midnatt.

Armaturen har ingen klocka integrerad. Midnatt fastställs genom att mäta nattens längd. Under mätfasen får spänningsförsörjningen inte avbrytas.

- Under första natten är nattnljuset hundra procentigt aktivt. Värdena sparas oberoende av nätbortfall.
- Värdena fastställs under flera nätter.



Program 3 Komfortprogram

- Mjukstart.
- Natljus TILL hela natten från inställd reaktionsnivå.

● Program 4 NM Nightmatic-program

- Mjukstart.
- Inget natljus.
- Ingen rörelsedetektering.

Vid underskriden reaktionsnivå tänds ljuset med 100 % effekt.

Permanent belysning (bild 5.2)

Vid permanent belysning lyser lampan i 4 timmar. Därefter övergår den till sensordrift. Den permanenta belysningen tänds med nätbrytaren (tryck inom 0,2 till 1,0 sekund).

- Aktivera: 2 x FRÅN och 2 x TILL.
- Avaktivera: 1 x FRÅN och 1 x TILL.

Justering bevakningsområde

För att skärma bort oönskade detekteringsytor, kan bevakningsområdet begränsas med täckfolie. Täckfolien klistras fast på sensorenheten.

- Begränsa bevakningsområdets max. räckvidd med den övre täckfolien.

(bild 5.3)

- Begränsa bevakningsområdet horisontellt med den tillklippta täckfolien. (bild 5.4/5.5)

6. Rengöring och skötsel



Fara pga elektrisk ström!

Om vatten kommer i kontakt med strömförande delar kan det medföra elektrisk chock, brännsår eller dödsfall.

- Våtrengör inte armaturen.

Risk för materiella skador!

Felaktiga rengöringsmedel kan orsaka skador på armaturen.

- Kontrollera att rengöringsmedlet inte skadar ytan.
- Rengör armaturen med en trasa och ett mildt rengöringsmedel.

Viktigt: Driftdonet (driver) kan inte bytas ut.

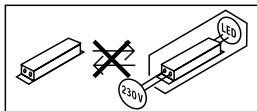

7. Åtgärdande av störningar

Armaturen tänds inte.

- Säkring inte påslagen eller defekt.
 - Tillkoppla säkringen.
 - Byt ut den defekta säkringen.
- Avbrott i kabel.
 - Kontrollera kabeln med spänningsprovare.
- Kortslutning i nätanslutningen.
 - Kontrollera anslutningarna.
- Nätströmbrytare från.
 - Slå till strömbrytaren.
- Felaktig skymningsinställning.
 - Ställ in reaktionsnivån på nytt.
- Ljuskälla defekt.
 - Ljuskällan kan inte bytas ut. Hela armaturen måste bytas ut.

Armaturen släcks inte.

- Ständig rörelse i bevakningsområdet.
 - Kontrollera bevakningsområdet.
 - Begränsa bevakningsområdet vid behov.
- Natljus har valts.
 - Ställ in programmet utan natljus.

Armaturen tänds utan förnimbar rörelse.

- Armaturen har inte monterats vibrationsfritt.
 - Fixera kupan.
- Rörelse finns, men kan inte ses (t.ex. rörelse bakom en vägg, rörelse av ett litet objekt i armaturens omedelbara närhet).
 - Kontrollera bevakningsområdet.

8. Avfallshantering

Elapparater, tillbehör och förpackning måste lämnas in till miljövänlig återvinning.



Kasta inte elapparater i hushållssoporna!

Gäller endast EU-länder:

Enligt det gällande europeiska direktivet om uttjänta elektriska och elektroniska apparater och dess omsättning i nationell lagstiftning, måste uttjänta elapparater lämnas in till miljövänlig återvinning.

9. Tillverkargaranti

Denna Steinel-produkt är tillverkad med största noggrannhet. Den är funktions- och säkerhetstestad enligt gällande föreskrifter och har därefter genomgått en stickprovskontroll. Steinel garanterar felfritt tillstånd och felfri funktion. Garantin gäller i 36 månader från inköpsdagen. Vi åtgärdar bristfälligheter orsakade av material- eller tillverkningsfel. Garantin uppfylls genom reparation eller utbyte av bristfälliga delar efter vårt val. Garantin omfattar inte slitage och skador orsakade av felaktigt hanterande eller bristande underhåll och skötsel av produkten. Följdskadorna på främmande föremål ersätts ej.

Garantin gäller endast då produkten, som inte får vara demonterad, sändes väl förpackad med kort beskrivning av felet och fakturakopia eller kvitto (inköpsdatum och stämpel) till vår representant eller lämnas till inköpsstället.

Reparationservice:

Kontakta nästa serviceställe för reparationer efter garantitidens utgång eller vid bristfälligheter som inte omfattas av garantin.

3 Å R S
TILLVERKAR
GARANTI

1. Om dette dokument

- Ophavsretligt beskyttet. Eftertryk, også i uddrag, kun med vores tilladelse.
- Vi forbeholder os ret til ændringer af hensyn til den tekniske udvikling.

2. Generelle sikkerhedsanvisninger



Fare, hvis brugsanvisningen ikke følges!

Denne brugsanvisning indeholder vigtige informationer om sikker håndtering af enheden. Der gøres specifikt opmærksom på mulige farer. Manglende overholdelse kan medføre døden eller alvorlige kvæstelser.

- Læs brugsanvisningen omhyggeligt.
- Følg sikkerhedsanvisningerne.
- Opbevar brugsanvisningen, så der er adgang til den.
- Håndtering af elektrisk strøm kan medføre farlige situationer. Berøring af strømførende dele kan give elektrisk stød, forbrændinger og medføre dødsfald.
- Arbejde på netspænding skal udføres af kvalificeret fagpersonale.
- Overhold det pågældende lands installationsforskrifter og tilslutningsregler (f. eks. **DE:** VDE 0100, **AT:** ÖVE-ÖNORM E8001-1, **CH:** SEV 1000).
- Brug kun originale reservedele.
- Reparationer skal udføres af autoriserede værksteder.

3. L 605 S, L 605

Korrekt anvendelse

- LED-sensor-lys til indendørs og udendørs vægmontering.
- Sensorvarianterne (S-varianter) har desuden en infrarødsensor til bevægelsesregistrering.

Forkert anvendelse

- Sensor-LED-lampen kan ikke dæmpes.



Kan ikke dæmpes

Funktionsprincip bevægelsesregistrering

- Den infrarøde sensor registrerer varmeudstrålingen fra genstande (f. eks. mennesker, dyr), der bevæger sig.
- Varmeudstrålingen omsættes elektronisk og tænder automatisk LED-lampen.
- Den sikreste bevægelsesovervågning foretages ved at montere enheden sideværts i forhold til gangretningen.
- Rækkevidden er begrænset, hvis du går direkte hen mod enheden.
- Forhindringer (f. eks. træer, mure) hindrer sensorens udsyn.
- Hvis der er forhindringer (f. eks. mure eller ruder), registreres der ingen varmestråling, og der sker ingen omskiftning.
- Der skelnes ikke mellem pludselige temperaturudsving pga. vejret og varmekilder.

Leveringsomfang (fig. 3.1, 3.2)

Produktmål (fig. 3.3, 3.4)

Produktoversigt (fig. 3.5, 3.6)

- A LED-lampe
- B Pal
- C Tilslutningsklemme
- D Vægbeslag
- E Sensorenhed (kun S)
- F Tidsindstilling (kun S)
- G Skumringsindstilling (kun S)
- H Programindstilling (kun S)

Lysstyrkefordeling (fig. 3.7)

Ledningsdiagram (fig. 3.8)

Netledningen består af en ledning med 3 ledere:

- L = fase (oftest sort, brun eller grå)
- N = nulleder (oftest blå)
-  = jordledning (grøn/gul)

I nettildførslen kan der være installeret en tænd/sluk-afbryder.

Vigtigt: Lyskilden i denne lampe kan ikke udskiftes; hvis lyskilden skal udskiftes (fx ved slutningen af levetiden), skal hele lampen udskiftes.

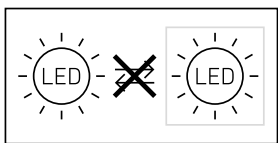

Tekniske data

- Mål (H x B x D): 260 x 78 x 131 mm
- Nettildslutning: 220 - 240 V, 50/60 Hz
- Effektforbrug (P_{on}): 11,3 W
- Standby (P_{sb}) (sensor):
L605 S: 0,50 W
- Lysstrøm: 729 lm
- Effektivitet: 64,5 lm/W
- Farvetemperatur: 3.000 K (varm hvid)
- Farvegengivelsesindeks: $R_a = 82$
- Gennemsnitlig levetid:
L70B50 ved 25°C: 36.000 t.
- Farvekonsistens SDCM: Startværdi: 6

Lysstyrkefordeling:

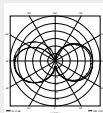

- Sensorteknik: L605 S: *Passiv infrarød*
- Overvågningsvinkel: L605 S: 180°
- Overvågningsrækkevidde:
L605 S: 10 m tangential
- Monteringshøjde: L605 S: 2 m
- Skumringsindstilling:
L605 S: 10 - 2000 lux
- Natlys: L605 S: 10 %
- Tidsindstilling:
L605 S: 5 sek. - 15 min
- Omgivelsestemperatur:
-10 °C til +40 °C
- Kapslingsklasse: IP 44
- Beskyttelsesklasse: I
- Energieffektivitetsklasse:
Dette produkt indeholder en lyskilde i energieffektivitetsklasse „E“.

4. Montering



Fare pga. elektrisk strøm!

Berøring af strømførende dele kan give elektrisk stød, forbrændinger og medføre dødsfald.

- Slå strømmen fra, og afbryd spændingstilførslen.
- Kontrollér med en spændingstester, om spændingen er afbrudt.
- Sørg for, at spændingstilførslen forbliver afbrudt.

Fare for materielle skader!

Ombytning af tilslutningsledningerne kan medføre kortslutning.

- Identificer tilslutningsledningerne.
- Forbind tilslutningsledningerne igen.

Forberedelse af montering

- Kontrollér alle komponenter for beskadigelser. Er produktet beskadiget, må det ikke tages i brug.
- Vælg et egnet monteringssted.
 - Tag hensyn til rækkevidden (fig. 4.1)
 - Tag hensyn til bevægelsesregistreringen (fig. 4.2/4.3)
 - Vibrationsfrit.
 - Overvågningsområde uden forhindringer.
 - Ikke i eksplosionsfarlige områder.
 - Ikke på let brændbare overflader.

Monteringstrin

- Kontrollér, at spændingstilførslen er afbrudt (fig. 3.8)
- Løsn sikringskruen (fig. 4.4)
- Adskil enheden fra vægbeslaget ved at trykke på palen (fig. 4.4)
- Markér borehullerne (fig. 4.5)
- Bor huller (Ø 6), og sæt rawplugs i. (fig. 4.6)
- Skru vægbeslaget fast (fig. 4.7)
- Tilslut tilslutningskablet iht. ledningsdiagrammet (fig. 4.8/3.8)
- Sæt enheden på vægbeslaget (fig. 4.9)
- Spænd sikringskruen fast (fig. 4.9)
- Slå strømforsyningen til (fig. 4.9)

Enheden er klar til drift. Du kan ændre indstillinger og overvågningsområde efter behov.

→ "5. Brug"

5. Anvendelse L 605 S

Standardindstillinger



- Tidsindstilling: 5 sekunder
- Skumringsindstilling: Dagslysdrift
- Programindstilling: Program 1

Tidsindstilling (fig. 5.1)

 Tiden (slukningsforsinkelse) kan indstilles trinløst fra ca. 5 sekunder til maks. 15 minutter. Enhver registreret bevægelse tænder lyset igen.

Skumringsindstilling (fig. 5.1)

Aktiveringslysstyrken (skumring) kan indstilles trinløst fra ca. 10 til 2000 lux.

-  = dagstilstand (uafhængigt af lysstyrke)
-  = skumringsindstilling (ca. 10 lux)

Programindstilling (program 1-4) (fig. 5.1)

- Ved soft-lysstart reguleres lyset langsomt op til 100 % lyseffekt, når det tændes, og når det slukkes, reguleres det langsomt ned.
- Natlys er permanent belysning om natten med en lyseffekt på ca. 10 %. Ved bevægelse i overvågningsområdet tændes lyset med 100 % lyseffekt. Derefter skifter enheden igen til natlys.

Program 1 Off Standardprogram

- Soft-lysstart.
- Intet natlys.

^{1/2} Program 2 Komfort-spareprogram

- Soft-lysstart.
- Natlys TÆND fra indstillet aktiveringslysstyrke indtil midt på natten.

Der er ikke integreret noget ur i enheden. Midten på natten beregnes ud fra mørkeperiodernes længde. I målefasen må spændingstilførslen ikke afbrydes.

- Den første nat er natlyset fuldt aktivt. Værdierne gemmes, så de ikke går tabt ved strømsvigt.
- Værdierne beregnes over flere nætter.



Program 3 Komfortprogram

- Soft-lysstart.
- Natlys TÆND hele natten fra indstillet aktiveringslysstyrke.

● Program 4 NM Nightmatic-program

- Soft-lysstart.
- Intet natlys.
- Ingen bevægelsesanalyse.

Ved underskredet aktiveringslysstyrke tændes lyset med 100 % lyseffekt.

Permanent lys (fig. 5.2)

Ved permanent lys lyser enheden i 4 timer. Derefter skifter den til sensorstyring. Drift med permanent lys tændes med tænd/sluk-kontakten (tryk inden for 0,2 til 1,0 sekund).

- Aktivering: 2 x SLUK og 2 x TÆND.
- Deaktivering: 1 x SLUK og 1 x TÆND.

Justering af overvågningsområde

For at udelukke fejltændinger og overvåge farlige steder målrettet kan overvågningsområdet begrænses med afdækningsfolie. Afdækningsfolien klæbes på sensorenheden.

- Begrænsning af overvågningsområdet maks. rækkevidde med den øverste afdækningsfolie (fig. 5.3)
- Begrænsning af det horisontale overvågningsområde med tilskårne afdækningsfoliesegmenter (fig. 5.4/5.5)

6. Rengøring og vedligeholdelse



Fare pga. elektrisk strøm!

Hvis vand kommer i kontakt med strømførende dele, kan det medføre elektrisk stød, forbrændinger eller død.

- Rengør ikke lampen med vådrensning.

Fare for materielle skader!

Lampen kan blive beskadiget pga. forkerte rengøringsmidler.

- Test, om overfladen kan tåle rengøringsmidlet.
- Rengør lampen med en klud og et mildt rengøringsmiddel.

Vigtigt: Driftsudstyret kan ikke udskiftes.

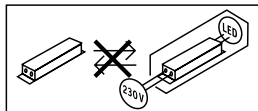

7. Afhjælpning af fejl

Enheden tænder ikke.

- Sikring ikke slået til eller defekt.
 - Slå sikringen til.
 - Udskift den defekte sikring.
- Ledning afbrudt.
 - Kontrollér ledningen med en spændingstester.
- Kortslutning i nettiførslen.
 - Kontrollér tilslutningerne.
- Netafbryder slået fra.
 - Slå netafbryderen til.
- Der er valgt en forkert skumringsindstilling.
 - Indstil aktiveringslysstyrken igen.

- Lyskilde defekt.
 - Lyskilden kan ikke udskiftes.
Udskift enheden komplet.

Enheden slukker ikke.

- Konstant bevægelse i overvågningsområdet.
 - Kontrollér overvågningsområdet.
 - Begræns overvågningsområdet om nødvendigt.
- Natlys valgt.
 - Indstil program uden natlys.

Enheden tændes, uden at der kan ses nogen bevægelse.

- Lampen er ikke monteret vibrationsfrit.
 - Monter huset, så det sidder fast.
- Der er en bevægelse, som dog ikke ses af iagttageren (f. eks. bevægelse bag væg, et lille objekt bevæger sig umiddelbart i nærheden af enheden)
 - Kontrollér overvågningsområdet.

8. Bortskaffelse

Elapparater, tilbehør og emballage skal bortskaffes til miljøvenlig genvinding.



Smid ikke el-apparater ud sammen med husholdningsaffaldet!

Kun for EU-lande:

I henhold til det europæiske direktiv om kasserede el- og elektronikapparater skal kasserede elapparater indsamles separat og bortskaffes til miljøvenlig genvinding.

9. Producentgaranti

Dette Steinel-produkt er fremstillet med største omhu, funktions- og sikkerhedstestet iht. de gældende forskrifter samt underlagt stikprøvekontrol. Steinel garanterer for upåklagelig beskaffenhed og funktion. Garantien gælder 36 måneder fra den dag, produktet er solgt til forbrugeren. Vi afhjælper mangler, der skyldes materiale- eller fabriktionsfejl, og garantien ydes i form af reparation eller udskiftning af defekte dele efter vores valg. Der ydes ikke garanti ved skader på sliddele, ej heller ved skader og mangler, der er opstået pga. ukorrekt behandling og vedligeholdelse. Yderligere følgeskader på fremmede genstande dækkes ikke.

Garantien gælder kun, hvis den ikke-adskilte enhed sammen med en beskrivelse af fejlen, kassebon eller faktura (købsdato og forhandlerstempel) sendes velemballeret til den pågældende serviceafdeling.

Reparationservice:

Når garantiperioden er udløbet, eller i tilfælde af mangler, der ikke dækkes af garantien, skal du spørge nærmeste serviceværksted om mulighederne for reparation.

3 Å R S
PRODUCENT
GARANTI

1. Tämä asiakirja

- Tekijänoikeudellisesti suojattu. Jälkipainatus (myös osittainen) sallittu vain, mikäli annamme siihen luvan.
- Oikeudet teknistä kehitystä palveleviin muutoksiin pidätetään.

2. Yleiset turvaohjeet



Käyttöohjeen laiminlyönnistä aiheutuva vaara!

Tämä käyttöohje sisältää tärkeitä laitteen turvalliseen käsittelyyn liittyviä tietoja. Mahdollisiin vaaroihin viitetaan erikseen. Ohjeiden noudattamatta jättäminen voi johtaa kuolemaan tai vakaviin vammoihin.

- Lue käyttöohje huolellisesti.
- Huomioi turvaohjeet.
- Säilytä helposti saatavilla.
- Sähkövirta voi johtaa vaarallisiin tilanteisiin. Sähköä johtavien osien koskettaminen voi johtaa sähköiskuun, palovammoihin tai kuolemaan.
- Ammattitaitoisen henkilökunnan on tehtävä verkkojännitettä koskevat työt.
- Voimassa olevia asennus- ja liitäntäohjeita on noudatettava.
- Käytä ainoastaan alkuperäisiä varaosia.
- Ammattikorjaamon on tehtävä korjaukset.

3. L 605 S, L 605

Käyttötarkoituksen mukainen käyttö

- Seinään kiinnitettävä LED-tunnistinvalaisin sisä- ja ulkokäyttöön.
- Tunnistinmallit (S-mallit) sisältävät lisäksi liikkeentunnistukseen tarkoitetun infrapunatunnistimen.

Määräystenvastainen käyttö

- LED-tunnistinvalaisin ei ole himmennettävä.



Ei himmennettävä

Liikkeentunnistuksen toimintaperiaate

- Infrapunatunnistin havaitsee liikkuvista ihmisistä, eläimistä jne. lähtevän lämpösäteilyn.
- Lämpösäteily muunnetaan elektronisesti ja LED-valaisin kytkeytyy automaattisesti päälle.
- Tunnistus tapahtuu varmimmin, kun laite asennetaan sivuttain kulkusuuntaan nähden.
- Toimintaetäisyys on lyhyempi kuljettaessa suoraan laitetta kohti.
- Esteet (esim. puut, seinät) estävät tunnistimen näkyvyyden.
- Esteet (esim. seinä tai lasiruudut) estävät lämpösäteilyn tunnistuksen, eikä valo tällöin kytkeydy.
- Säässä tapahtuvia äkillisiä lämpötilan vaihteluita ei eroteta muista lämmönlähteistä.

Toimituslaajuus (kuva 3.1, 3.2)

Tuotteen mitat (kuva 3.3, 3.4)

Tuotteen yleiskuva (kuva 3.5, 3.6)

- A LED-valaisin
- B Lukitsin
- C Kytkentäliitin
- D Seinäkiinnitysosa

- E Tunnistinyksikkö (vain S)
- F Kytkentäajan asetus (vain S)
- G Hämäryystason asetus (vain S)
- H Ohjelma-asetus (vain S)

Valovoimakkuuden jakautuminen (kuva 3.7)

Kytkentäkaavio (kuva 3.8)

Verkkojohtona käytetään 3-johdimista kaapelia:

- L = vaihe (useimmiten musta, ruskea tai harmaa)
- N = nolajohdin (useimmiten sininen)
- ⊕ = suojamaajohdin (vihreä/keltainen)

Verkkojohtoon voidaan asentaa virtakytkin virran kytkemiseksi ja katkaisemiseksi.

Tärkeää: Tämän valaisimen valonlähdettä ei voi vaihtaa. Jos valonlähde on vaihdettava (esim. sen käyttöiän päätyttyä), koko valaisin joudutaan vaihtamaan uuteen.

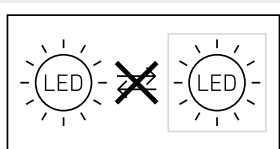

Tekniset tiedot

- Mitat (K x L x S): 260 x 78 x 131 mm
- Verkkoliitäntä: 220 - 240 V, 50/60 Hz
- Ottoteho (P_{on}): 11,3 W
- Valmiustila (P_{sb}) (tunnistin):
L605 S: 0,50 W
- Valovirta: 729 lm
- Hyötysuhde: 64,5 lm/W
- Vänilämpötila:
3 000 K (lämmin valkoinen)
- Värintoistoindeksi: $R_a = 82$
- Keskimääräinen mitoituseliniika:
L70B50, 25 °C: 36 000 h
- Väriin konsistenssi SDCM: Alkuarvo: 6

- Valovoimakkuuden jakautuminen:

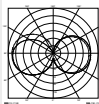

- Tunnistintekniikka:
L605 S: *passiivinen infrapuna*
- Toimintakulma: L605 S: 180°
- Tunnistusetäisyys:
L605 S: 10 m sivuuttaen
- Asennuskorkeus: L605 S: 2 m
- Hämäryystason asetus:
L605 S: 10 - 2 000 luksia
- Pimeään ajan valo: L605 S: 10 %
- Kytkentäajan asetus:
L605 S: 5 s - 15 min
- Ympäristön lämpötila:
-10 °C ... +40 °C
- Kotelointiluokka: IP 44
- Suojausluokka: I
- Energiatohkeusluokka:
Tämä tuote sisältää valonlähteen, jonka energiatohkeusluokka on E.

4. Asennus



Sähkövirran aiheuttama vaara!

Sähköä johtavien osien koskettaminen voi johtaa sähköiskuun, palovammoihin tai kuolemaan.

- Katkaise virta.
- Tarkista jännitteettömyys jännitteenkoettimella.
- Varmista, että virta ei palaudu.

Aineellisten vahinkojen vaara!

Liitäntäjohtojen vaihtaminen keskenään voi johtaa oikosulkuun.

- Tunnista liitäntäjohtodot.
- Yhdistä liitäntäjohtodot uudelleen.

Asennuksen valmistelu

- Tarkista, että missään komponentissa ei ole vaurioita. Älä ota tuotetta käyttöön, jos siinä on vaurioita.
- Valitse sopiva asennuspaikka.
 - Huomioi toimintaetäisyys. **(Kuva 4.1)**
 - Huomioi toiminta-alue. **(Kuva 4.2/4.3)**
 - Tärinätön paikka.
 - Toiminta-alueella ei ole esteitä.
 - Ei räjähdysvaarallisille alueille.
 - Ei herkästi syttyville pinnoille.

Asennuksen vaiheet

- Tarkista, että virta on katkaistu. **(Kuva 3.8)**
- Avaa lukitusruuvi. **(Kuva 4.4)**
- Irrota laite seinäkiinnitysosasta, paina sitä varten lukitsinta. **(Kuva 4.4)**
- Merkitse reiät. **(Kuva 4.5)**
- Poraa reiät (Ø 6) ja aseta tulpat. **(Kuva 4.6)**
- Kiinnitä seinäkiinnitysosa. **(Kuva 4.7)**
- Liitä liitäntäkaapeli kytkentäkaavion mukaisesti. **(Kuva 4.8/3.8)**
- Aseta valaisin seinäkiinnitysosaan **(Kuva 4.9)**
- Kiristä lukitusruuvi. **(Kuva 4.9)**
- Kytke virta päälle. **(Kuva 4.9)**

Laite on käyttövalmis. Asetuksia ja toiminta-aluetta voidaan muuttaa tarvittaessa.

→ "5. Käyttö"

5. Käyttö L 605 S

Tehdasasetukset

- Kytkentäajan asetus: 5 sekuntia
- Hämäryystason asetus: päiväkäyttö
- Ohjelma-asetus: Ohjelma 1

Kytkentäajan asetus (kuva 5.1)

☉ Valaisimen aika (kytkentäviive) voidaan asettaa portaattomasti n. 5 sekunnin ja

enintään 15 minuutin välille. Jokainen havaittu liike kytkee valon uudelleen.

Hämäryystason asetus (kuva 5.1)

Kytkeytymiskyynnys (hämäryystaso) voidaan asettaa portaattomasti noin 10 – 2 000 luksin välille.

- ☉ = päiväkäyttö (valoisuudesta riippumatta)
- ☾ = hämäräkäyttö (n. 10 luksia)

Ohjelma-asetus (ohjelma 1–4) (kuva 5.1)

- Valon pehmeä kytkeytyminen säätää valon hitaasti 100 %:n tehoon ja sammuttaa valon hitaasti.
- Pimeän ajan valaistus valaisee jatkuvasti pimeään aikaan noin 10 %:n valoteholla. Tunnistimen toiminta-alueella tapahtuva liike kytkee valon 100 %:n valoteholla. Sen jälkeen laite kytkeytyy takaisin pimeän ajan valaistukseen.

● Ohjelma 1 Off Vakio-ohjelma

- Valon pehmeä kytkeytyminen.
- Ei pimeän ajan valoa.

☾_{1/2} Ohjelma 2 Mukavuus- ja säästöohjelma

- Valon pehmeä kytkeytyminen.
- Pimeän ajan valaistus kytkeytyy päälle säädetyistä kytkeytymiskyynnuksestä alkaen ja on kytkettynä keskiyöhön asti.

Laitteeseen ei ole asennettu kelloa. Se määrittää keskiyön pimeiden aikojen pituuden perusteella. Virtaa ei saa katkaista mittausvaiheen aikana.

- Laite toimii pimeän ajan valaistuksella koko ensimmäisen yön ajan. Tallennetut tiedot säilyvät muistissa myös sähkökatkosten ajan.
- Tunnistin määrittää arvot useamman yön aikana.



Ohjelma 3 Mukavuusohjelma

- Valon pehmeä kytketyminen.
- Pimeän ajan valaistus kytketty säädetystä kytketymskynnyksestä alkaen.

● Ohjelma 4 NM Nightmatic-ohjelma

- Valon pehmeä kytketyminen.
- Ei pimeän ajan valo.
- Ei liiketunnistusta.

Valo kytketty kytketymskynnyksen alittuessa 100 %:n valoteholle.

Jatkuvan valaistuksen kytkentä (kuva 5.2)

Jatkuvan valaistuksen ollessa kytkettynä laite valaisee 4 tuntia. Sen jälkeen laite siirtyy tunnistinkäyttöön. Jatkuvan valon kytkentä aktivoidaan verkkokytkimellä (painaminen 0,2 - 1,0 sekunnin kuluessa).

- Aktivointi: 2 x POIS PÄÄLTÄ ja 2 x PÄÄLLE.
- Ottaminen pois toiminnasta: 1 x POIS PÄÄLTÄ ja 1 x PÄÄLLE.

Toiminta-alueen rajaaminen

Virhekytkentöjen estämiseksi tai vaara-alueiden rajaamiseksi toiminta-alueita voidaan rajata linssin suojuksella. Linssin suojus kiinnitetään tunnistinyksikköön.

- Suurimman mahdollisen toiminta-alueen rajaaminen ylempällä linssin suojuksella. **(Kuva 5.3)**
- Vaakasuoran toiminta-alueen rajaaminen leikatuilla linssin suojuksen osilla. **(Kuva 5.4/5.5)**

6. Puhdistus ja hoito



Sähkövirran aiheuttama vaara!

Veden pääseminen kosketuksiin sähköä johtavien osien kanssa voi johtaa sähköiskuun, palovammoihin tai kuolemaan.

- Älä puhdistusta valaisinta märällä.

Aineellisten vahinkojen vaara!

Väriin puhdistusaineiden käyttö voi voittaa valaisinta.

- Tarkista, että laitteen pinta kestää puhdistusainetta.
- Puhdistusta valaisin pehmeällä kankaalla ja miedolla puhdistusaineella.

Tärkeää: Käyttölaitetta ei voi vaihtaa.

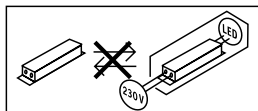

7. Viankorjaus

Laite ei kytkedyd päälle.

- Sulaketta ei ole kytketty päälle tai se on viallinen.
 - Kytke sulake päälle.
 - Vaihda viallinen sulake.
- Katkos johdossa.
 - Tarkasta johto jännitteenkoettimella.
- Oikosulku verkkoyhdossa.
 - Tarkasta liitännät.
- Verkkokytkin pois päältä.
 - Kytke verkkokytkin päälle.
- Väärä hämäryystason asetus.
 - Aseta hämäryystaso uudelleen.
- Valonlähde viallinen.
 - Valonlähdettä ei voi vaihtaa. Vaihda laite kokonaan uuteen.

Laite ei kytkeydy pois.

- Jatkuvaa liikettä toiminta-alueella.
 - Tarkista toiminta-alue.
 - Rajaa toiminta-aluetta tarvittaessa.
- On valittu pimeään ajan valo.
 - Säädä ohjelma ilman pimeään ajan valoa.

Laite kytkeytyy päälle ilman havaittua liikettä.

- Valaisinta ei asennettu tärinättömään paikkaan.
 - Asenna valaisin kiinteään liikkumattomaan alustaan.
- Liikettä on, mutta tarkkailija ei pysty havaitsemaan sitä (esim. liike seinän takana, pienen kohteen liike laitteen välittömässä läheisyydessä).
 - Tarkista toiminta-alue.

8. Hävittäminen

Sähkölaitteet, tarvikkeet ja pakkaukset on toimitettava ympäristöystävälliseen kierrätykseen.



Älä heitä sähkölaitteita talousjätteiden sekaan!

Koskee vain EU-maita:

Voimassa olevan eurooppalaisen sähkö- ja elektroniikkaromua koskevan direktiivin ja sen kansalliseen lainsäädäntöön saattamisen mukaisesti käyttökelpottomat sähkölaitteet on kerättävä erikseen ja toimitettava ympäristöystävälliseen kierrätykseen.

9. Valmistajan takuu

Tämä STEINEL-tuote on valmistettu huolellisesti, ja sen toiminta ja turvallisuus on testattu voimassa olevien määräysten mukaisesti. Tuotantoa valvotaan pistokokein. STEINEL myöntää takuun tuotteen moitteettomalle toiminnalle ja rakenteelle. Takuuaika on 36 kuukautta ostopäivästä alkaen. Tänä aikana STEINEL vastaa kaikista materiaali- ja valmistusvirioista valintansa mukaan joko korjaamalla tai vaihtamalla vialliset osat. Takuun piiriin eivät kuulu kuluvat osat eivätkä vahingot, jotka ovat aiheutuneet väärästä huollosta tai käsittelystä tai laitteen putoamisesta. Takuu ei koske laitteen muille esineille mahdollisesti aiheuttamia vahinkoja.

Viallinen laite toimitetaan yhdessä lyhyen virhekuvauksen ja ostokuitin kanssa (ostopäivämäärä ja myyjäliikkeen leima) hyvin pakattuna lähimpään huoltopisteeseen. Takuu raukeaa, jos tuotetta on avattu enemmän kuin tuotteen asentaminen vaatii.

Korjauspalvelu:

Takuuajan jälkeen tai takuun piiriin kuuluvan viian ollessa kyseessä ota yhteyttä huoltopalveluumme ja pyydä tietoja korjausmahdollisuuksista.

3 VUODEN
VALMISTAJAN
TAKUU

1. Om dette dokumentet

- Med opphavsrett. Ettertrykk, også i utdrag, kun med vår tillatelse.
- Det tas forbehold om endringer som tjener tekniske fremskritt.

2. Generelle sikkerhetsinstruksjoner



Fare dersom bruksanvisningen ignoreres!

Denne anvisningen inneholder viktig informasjon for sikker bruk av enheten. Det gjøres ekstra oppmerksom på mulige farer. Ignorerer disse, kan dette føre til død eller alvorlige personskader.

- Les bruksanvisningen nøye.
- Følg sikkerhetsinstruksene.
- Oppbevar bruksanvisningen tilgjengelig.
- Bruk av elektrisk strøm kan føre til farlige situasjoner. Berøring av strømførende deler kan føre til elektrisk sjokk, forbrenninger eller død.
- Arbeid på nettspenningen skal utføres av kvalifisert fagpersonale.
- Følg nasjonale installasjonsforskrifter og tilkoblingskrav (f.eks. **DE**: VDE 0100, **AT**: ÖVE-ÖNORM E8001-1, **CH**: SEV 1000).
- Bruk kun originale reservedeler.
- Reparasjoner skal utføres på autoriserte verksteder.

3. L 605 S, L 605

Forskriftsmessig bruk

- LED-sensorlampe for montering på vegg innendørs og utendørs.
- Sensorvariantene (S-varianter) har i tillegg infrarød sensor for registrering av bevegelser.

Ikke-forskriftsmessig bruk

- LED-strålelampen med sensor kan ikke dimmes.



Kan ikke dimmes

Funksjonsprinsipp for bevegelsesregistreringen

- Den infrarøde sensoren registrerer varmestråling fra f.eks. mennesker eller dyr som beveger seg.
- Varmestrålingen omsettes elektronisk og kobler automatisk inn LED-lampen.
- Den sikreste bevegelsesregistreringen oppnås når enheten monteres til siden for gangretningen.
- Rekkevidden er innskrenket når man går rett mot enheten.
- Hindre (f.eks. trær, murer) reduserer sensorens sikt.
- Det registreres ingen varmeutstråling gjennom hindre (f.eks. murer eller glassflater), lampen kobles ikke inn.
- Det skiller ikke mellom plutselige temperatursvingninger grunnet værpåvirkning og varmekilder.

Leveringsomfang (ill. 3.1, 3.2)

Produktmål (ill 3.3, 3.4)

Produktoversikt (ill. 3.5, 3.6)

- A LED-lampe
- B Lås
- C Koblingsklemme
- D Veggbrakett

- E Sensorenhet (kun S)
- F Tidsinnstilling (kun S)
- G Skumringsinnstilling (kun S)
- H Programinnstilling (kun S)

Lysstyrkefordeling (ill. 3.7)

Koblingsskjema (ill. 3.8)

Nettledningen består av en 3-ledet kabel:

L = fase (som regel svart, brun eller grå)

N = nulleleder (som regel blå)

 = jordleder (grønn/gul)

Det kan monteres en bryter på nettledningen til å slå av og på.

Viktig: Lyskilden i denne lampen kan ikke skiftes ut; hvis lyskilden må skiftes (f.eks. etter endt levetid), må hele lampen skiftes ut.

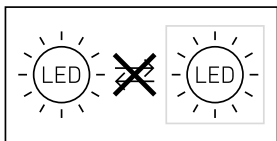

Tekniske spesifikasjoner

- Mål (h x b x d): 260 x 78 x 131 mm
- Nettilkobling: 220 - 240 V, 50/60 Hz
- Effektopptak (P_{on}): 11,3 W
- Standby (P_{sb}) (sensor):

L605 S: 0,50 W

- Lysstrøm: 729 lm
- Effektivitet: 64,5 lm/W
- Fargetemperatur: 3000 K (varmhvit)
- Fargegjengivelsesindeks: $R_a = 82$
- Gjennomsnittlig levetid:

L70B50 ved 25 °C: 36 000 timer

- Fargekonsistens SDCM: Startverdi: 6
- Lysstyrkefordeling:

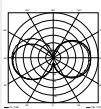

- Sensorteknologi: L605 S: *Passiv-infrarød*
- Dekningsvinkel: L605 S: 180°
- Dekningsrekkevidde: L605 S: 10 m *tangentiell*
- Monteringshøyde: L605 S: 2 m
- Skumringsinnstilling: L605 S: 10 - 2000 lux
- Nattlys: L605 S: 10 %
- Tidsinnstilling: L605 S: 5 sek - 15 min
- Omgivelsestemperatur: -10 °C til +40 °C
- Kapslingsgrad: IP 44
- Kapslingsklasse: I
- Energieffektivitetsklasse: Dette produktet inneholder en lyskilde med energieffektivitetsklasse «E».

4. Montering



Elektrisk strøm kan utgjøre fare!

Berøring av strømførende deler kan føre til elektrisk sjokk, forbrenninger eller død.

- Slå av strømmen og stans strømtilførselen.
- Bruk en spenningstester til å kontrollere at ledningen er strømfri.
- Påse at strømtilførselen forblir stanset.

Fare for materielle skader!

Forveksles tilkoblingsledningene, kan dette føre til kortslutning.

- Identifiser tilkoblingsledningene.
- Koble til tilkoblingsledningene på nytt.

Forberede montering

- Kontroller alle komponenter for skader. Ikke ta produktet i bruk dersom det er skadet.
- Velg et egnet monteringssted.
 - Ta hensyn til rekkevidden (ill. 4.1)
 - Ta hensyn til bevegelsesdekningen (ill. 4.2/4.3)

- Vibrasjonsfritt.
- Dekningsområde er fritt for hindre.
- Ikke i eksplosive omgivelser.
- Ikke på lett antennelige overflater.

Fremgang ved montering:

- Sjekk at strømtilførselen er stanset (ill. 3.8)
- Løsne sikringskruen (ill. 4.4)
- Koble enheten fra veggbraketten ved å trykke inn låsen (ill. 4.4)
- Tegn borehull (ill. 4.5)
- Bor hull (Ø 6) og sett inn pluggen (ill. 4.6)
- Skru fast veggbraketten (ill. 4.7)
- Koble til ledningen iht. koblingsskjema (ill. 4.8/3.8)
- Sett enheten på veggbraketten (ill. 4.9)
- Trekk til sikringskruen (ill. 4.9)
- Slå på strømtilførselen (ill. 4.9)

Enheden er klar til drift. Innstillinger og dekningsområde kan forandres ved behov.

→ "5. Bruk"

5. Bruk L 605 S

Fabrikkinstillinger

- Tidsinnstilling: 5 sekunder
- Skumringsinnstilling: dagslysmodus
- Programinnstilling: program 1

Tidsinnstilling (ill. 5.1)

⌚ Tiden (belysningstid) kan stilles trinnløst inn fra ca. 5 sekunder til maks. 15 minutter. Hver registrerte bevegelse kobler inn lyset på nytt.

Skumringsinnstilling (ill. 5.1)

Ønsket reaksjonsnivå kan stilles trinnløst inn fra ca. 10 – 2000 lux.

- ☀ = dagslysmodus (uavhengig av lysstyrke)
- ☾ = skumringsmodus (ca. 10 lux)

Programinnstilling (program 1-4) (ill. 5.1)

- Med softstart reguleres lyset sakte opp 100 % lyseffekt når lampen slås på, og reguleres langsomt ned når lampen slås av.
- Nattlys er konstant belysning om natten med ca. 10 % lyseffekt. Ved bevegelse i dekningsområdet kobles lyset inn med 100 % lyseffekt. Deretter kobles enheten om til nattlys igjen.

● Program 1 Off Standardprogram

- Softstart.
- Ikke nattlys.

🔄_{1/2} Program 2 Komfort-spareprogram

- Softstart.
- Nattlys På fra innstilt reaksjonslystyrke til midt på natten.

Det er ingen integrert klokke i enheten. Midt på natten defineres på grunnlag av lengden på mørkefasene. Strømtilførselen må ikke stanses under innmålingsfasen.

- Den første natten er nattlyset konstant på. Verdiene lagres og sikres mot strømbrudd.
- Verdiene beregnes over flere netter.

🔄 Program 3 Komfortprogram

- Softstart.
- Nattlys På hele natten fra innstilt reaksjonslystyrke.

● Program 4 NM Nightmatic-program

- Softstart.
- Ikke nattlys.
- Ingen bevegelsesanalyse.

Underskrides reaksjonslysstyrken, kobles lyset inn med 100 % lyseffekt.

Permanent lys (ill. 5.2)

I permanent lys-modus lyser enheten i 4 timer. Deretter går det automatisk over til sensormodus. Permanent lys kobles inn med nettbryteren (trykk i løpet av 0,2 til 1,0 sek.).

- Aktivere: 2 × AV og 2 × PÅ.
- Deaktivere: 1 × AV og 1 × PÅ.

Justering av dekningsområdet

For å utelukke feilkoblinger eller for målrettet overvåking av fareområder kan dekningsområdet innskrenkes med dekkfolie. Dekkfolien klistres på sensorenheten.

- Innskrenking av maks. rekkevidde for dekningsområdet med øvre dekkfolie (ill. 5.3)
- Innskrenking av det horisontale dekningsområdet med tilskårne dekkfoliesegmenter (ill. 5.4/5.5)

6. Rengjøring og stell



Elektrisk strøm kan utgjøre fare!

Kommer strømførende deler i kontakt med vann, kan dette føre til elektrisk sjokk, forbrenninger eller død.

- Lampen skal ikke våtrengjøres.

Fare for materielle skader!

Bruk av feil rengjøringsmiddel kan skade lampen.

- Kontroller at rengjøringsmiddelet ikke skader overflaten.
- Rengjør lampen med en klut og et mildt rengjøringsmiddel.

Viktig: Styreenheten kan ikke skiftes ut.

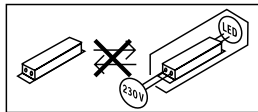

7. Utbedring av feil

Enheden kobles ikke inn.

- Sikringen ikke innkoblet eller defekt.
 - Koble inn sikringen.
 - Skift ut defekt sikring.
- Brudd på ledningen.
 - Kontroller ledningen med spenningsstester.
- Kortslutning i nettleddingen.
 - Kontroller koblingene.
- Nettbryter er av.
 - Slå på nettbryteren.
- Ikke korrekt valgt skumringsinnstilling.
 - Still inn reaksjonslysstyrken på nytt.
- Lyskilden er defekt.
 - Lyskilden kan ikke skiftes ut. Skift ut hele enheten.

Enheden kobles ikke ut.

- Permanente bevegelser i dekningsområdet.
 - Kontroller dekningsområdet.
 - Innskrenk dekningsområdet ved behov.
- Nattdlys er valgt.
 - Still inn program uten nattdlys.

Enheden tennes uten at bevegelse er synlig

- Lampen er ikke montert vibrasjonsfritt.
 - Monter lampehuset godt.
- Det er bevegelser i området uten at observatører registrerer det (f.eks. bevegelser bak vegg, et lite objekt

beveger seg i umiddelbar nærhet av enheten).

- Kontroller dekningsområdet.

8. Avfallsbehandling

Elektriske apparater, tilbehør og emballasje skal resirkuleres på en miljøvennlig måte.



Ikke kast elektriske apparater i husholdningsavfallet.

Gjelder kun EU-land:

I henhold til gjeldende europeiske retningslinjer for elektriske apparater og brukte elektriske apparater, og i samsvar med nasjonal lovgivning, skal elektriske apparater som ikke lenger kan benyttes, samles opp atskilt fra annet søppel og gjenvinnes på en miljøvennlig måte.

9. Produsentgaranti

Dette Steinel-produktet er fremstilt med største nøyaktighet. Det er testet mht. funksjon og sikkerhet i henhold til gjeldende forskrifter og deretter underkastet en stikkprøvekontroll. Steinel gir full garanti for feilfri kvalitet og funksjon. Garantitiden utgjør 36 måneder, regnet fra dagen apparatet ble solgt til forbrukeren. Vi utbedrer mangler som kan føres tilbake til fabrikkasjonsfeil eller feil ved materialene. Garantien ytes ved reparasjon eller ved at deler med feil byttes ut. Garantien bortfaller ved skader på slitasjedeler, eller ved skader eller mangler som er oppstått som følge av ukyndig bruk eller vedlikehold. Følgeskader ved bruk (skader på andre gjenstander) dekkes ikke av garantien. Garantien ytes bare hvis hele apparatet pakkes godt inn og sendes til impor-

tøren. Legg ved en kort beskrivelse av feilen samt kvittering eller regning (kjøpsdato og forhandlers stempel).

Reparasjonsservice:

Etter garantitidens utløp, eller ved mangler som ikke dekkes av garantien, kan du spørre forhandleren om muligheter for reparasjon.

**3 ÅRS
PRODUSENT
GARANTI**

1. Σχετικά με αυτό το έγγραφο

- Κατοχυρωμένη τεχνολογία. Ανατύπωση, ακόμα και αποσπασματικά, μόνο κατόπιν δικής μας έγκρισης.
- Με επιφύλαξη τροποποιήσεων, οι οποίες εξυπηρετούν στην τεχνολογική πρόοδο.

2. Γενικές υποδείξεις ασφαλείας



Κίνδυνος λόγω μη τήρησης των οδηγιών χρήσης!

Οι παρούσες οδηγίες περιέχουν σημαντικές πληροφορίες για τον ασφαλή χειρισμό της συσκευής. Επισημαίνεται η προσοχή σε δυνητικούς κινδύνους. Η μη τήρηση μπορεί να προκαλέσει θάνατο ή σοβαρούς τραυματισμούς.

- Διαβάζετε προσεκτικά τις οδηγίες.
- Ακολουθείτε τις οδηγίες ασφαλείας.
- Φυλάγετε σε προσβάσιμο μέρος.
- Η χρήση ηλεκτρικού ρεύματος μπορεί να οδηγήσει σε επικίνδυνες καταστάσεις. Η επαφή ρευματοφόρων εξαρτημάτων μπορεί να προκαλέσει ηλεκτρικό σοκ, εγκαύματα ή και θάνατο.
- Η εργασία σε ηλεκτρική τάση πρέπει να εκτελείται από εξειδικευμένο προσωπικό.
- Πρέπει να τηρούνται οι συνθήκες προδιαγραφές εγκατάστασης και οι όροι σύνδεσης που ισχύουν στην εκάστοτε χώρα (π. χ. **DE:** VDE 0100, **AT:** ÖVE-ÖNORM E8001-1, **CH:** SEV 1000).

- Χρησιμοποιείτε μόνο γνήσια ανταλλακτικά.
- Επισκευές επιτρέπεται να εκτελούνται μόνο από εξειδικευμένα συνεργεία.

3. L 605 S, L 605

Χρήση σύμφωνα με τους κανονισμούς

- Αισθητήριος λαμπτήρας LED για επιτοίχια εγκατάσταση σε εσωτερικούς και εξωτερικούς χώρους.
- Οι παραλλαγές με αισθητήρα (παραλλαγές S) διαθέτουν επιπλέον έναν αισθητήρα υπερύθρων για την ανίχνευση κίνησης.

Χρήση μη σύμφωνη με τον προβλεπόμενο σκοπό

- Ο αισθητήριος προβολέας LED δεν έχει δυνατότητα ρύθμισης φωτισμού.



Χωρίς δυνατότητα ρύθμισης φωτισμού

Αρχή λειτουργίας Ανίχνευση κίνησης

- Ο αισθητήρας υπερύθρων ανιχνεύει την θερμική ακτινοβολία κινούμενων σωμάτων (π.χ. ανθρώπων, ζώων).
- Η θερμική ακτινοβολία μετατρέπεται ηλεκτρονικά και ενεργοποιεί αυτόματα τον λαμπτήρα LED.
- Η ασφαλέστερη ανίχνευση κινήσεων πραγματοποιείται με την πλάγια εγκατάσταση της συσκευής ως προς την κατεύθυνση κίνησης.
- Η εμβέλεια περιορίζεται, όταν υπάρχει απευθείας προσέγγιση του αισθητήρα.
- Εμπόδια (π.χ. δέντρα, τείχη) παρεμποδίζουν την ορατότητα του αισθητήρα.
- Μέσα από εμπόδια, (π.χ. τείχη ή υαλοπίνακες) δεν ανιχνεύεται θερμική

ακτινοβολία και δεν γίνεται ενεργοποίηση.

- Οι αιφνίδιες μεταβολές θερμοκρασίας λόγω των καιρικών συνθηκών δεν διαφοροποιούνται από τις πηγές θερμότητας.

Περιεχόμενο συσκευασίας

(εικ. 3.1, 3.2)

Διαστάσεις προϊόντος (εικ. 3.3, 3.4)

Επισκόπηση προϊόντος (εικ. 3.5, 3.6)

- A** Λαμπτήρας LED
- B** Ασφάλιση
- C** Ακροδέκτης σύνδεσης
- D** Στήριγμα τοίχου
- E** Μονάδα αισθητήρα (μόνο S)
- F** Ρύθμιση χρόνου (μόνο S)
- G** Ρύθμιση ορίου ευαισθησίας (μόνο S)
- H** Ρύθμιση προγράμματος (μόνο S)

Κατανομή φωτεινής έντασης (εικ. 3.7)

Διάγραμμα συνδεσμολογίας (εικ. 3.8)

Ο αγωγός τροφοδοσίας αποτελείται από ένα τρίκλωνο καλώδιο:

- L** = Φάση (συνήθως μαύρο, καφέ ή γκρι)
- N** = Ουδέτερος αγωγός (συνήθως μπλε)
-  = Αγωγός γείωσης (πράσινο/κίτρινο)

Στον αγωγό τροφοδοσίας μπορεί να εγκατασταθεί διακόπτης δικτύου για ενεργοποίηση και απενεργοποίηση.

Σημαντικό: Η φωτεινή πηγή αυτού του φωτιστικού δεν μπορεί να αντικατασταθεί. Σε περίπτωση που η φωτεινή πηγή πρέπει να αντικατασταθεί (π.χ. στο τέλος της διάρκειας ζωής της), πρέπει να αντικατασταθεί ολόκληρο το φωτιστικό.

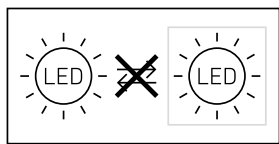

Τεχνικά δεδομένα

- Διαστάσεις (Υ × Π × Β):
260 × 78 × 131 mm
- Σύνδεση δικτύου:
220 - 240 V, 50/60 Hz
- Απορροφούμενη ισχύς (P_{on}): 11,3 W
- Κατάσταση αναμονής (P_{sb})
(αισθητήρας): L605 S: 0,50 W
- Φωτεινή ροή: 729 lm
- Αποδοτικότητα: 64,5 lm/W
- Θερμοκρασία χρώματος:
3.000 K (θερμό λευκό)
- Δείκτης χρωματικής απόδοσης:
 $R_a = 82$
- Μέση διαβαθμισμένη διάρκεια ζωής:
L70B50 στους 25°C: 36.000 ώρες
- Χρωματική συνέπεια SDCM:
Αρχική τιμή: 6
- Κατανομή φωτεινής έντασης:

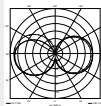

- Τεχνολογία αισθητήρων:
L605 S: Παθητικό υπέρυθρο
- Γωνία ανίχνευσης: L605 S: 180°
- Εμβέλεια ανίχνευσης:
L605 S: 10 m εφαιπτόμενη
- Ύψος εγκατάστασης: L605 S: 2 m
- Ρύθμιση ορίου ευαισθησίας:
L605 S: 10 - 2000 Lux
- Φως νυκτός: L605 S: 10 %
- Ρύθμιση χρόνου:
L605 S: 5 δευτ. - 15 λεπτά
- Θερμοκρασία περιβάλλοντος:
-10 °C έως +40 °C
- Είδος προστασίας: IP 44
- Κλάση προστασίας: I
- Κατηγορία ενεργειακής απόδοσης:
Αυτό το προϊόν περιέχει
για φωτεινή πηγή με κατηγορία
ενεργειακής απόδοσης E.

GR

4. Εγκατάσταση



Κίνδυνος εξαιτίας ηλεκτρικού ρεύματος!

Η επαφή ρευματοφόρων εξαρτημάτων μπορεί να προκαλέσει ηλεκτρικό σοκ, εγκαύματα ή και θάνατο.

- Απενεργοποιείτε το ηλεκτρικό ρεύμα και διακόπτετε την τροφοδοσία τάσης.
- Ελέγχετε με δοκιμαστικό τάσης αν έχει διακοπεί η τροφοδοσία τάσης.
- Βεβαιωθείτε ότι η τροφοδοσία τάσης παραμένει διακεκομμένη.

Κίνδυνος υλικών ζημιών!

Η αντιστροφή των αγωγών σύνδεσης μπορεί να προκαλέσει βραχυκύκλωμα.

- Προσδιορίστε τους αγωγούς σύνδεσης.
- Επανασυνδέστε τους αγωγούς σύνδεσης.

Προετοιμασία εγκατάστασης

- Ελέγχετε όλα τα εξαρτήματα για τυχόν ζημιές. Σε περίπτωση ζημιάς, μην θέσετε το προϊόν σε λειτουργία.
- Επιλέγεται κατάλληλο σημείο εγκατάστασης.
 - Λαμβάνετε υπόψη την εμβέλεια. **(εικ. 4.1)**
 - Λαμβάνετε υπόψη την ανίχνευση κίνησης. **(εικ. 4.2/4.3)**
 - Χωρίς κραδασμούς.
 - Εύρος ανίχνευσης απαλλαγμένο από εμπόδια.
 - Όχι σε περιοχές που παρουσιάζουν κίνδυνο έκρηξης.
 - Όχι επάνω σε εύφλεκτες επιφάνειες.

Βήματα εγκατάστασης

- Ελέγχετε ότι η τροφοδοσία τάσης είναι απενεργοποιημένη. **(εικ. 3.8)**
- Λύνετε βίδα ασφάλισης. **(εικ. 4.4)**
- Αποσυνδέστε τη συσκευή από το στήριγμα τοίχου πιέζοντας την ασφάλιση. **(εικ. 4.4)**
- Σημαδεύετε τα σημεία για τρύπες. **(εικ. 4.5)**

- Ανοίγετε τρύπες (Ø 6) και τοποθετείτε ούπατ. **(εικ. 4.6)**
- Βιδώνετε σφιχτά το στήριγμα τοίχου. **(εικ. 4.7)**
- Συνδέετε το καλώδιο σύνδεσης σύμφωνα με το διάγραμμα συνδεσμολογίας. **(εικ. 4.8/3.8)**
- Προσαρμόζετε τη συσκευή στο στήριγμα τοίχου. **(εικ. 4.9)**
- Συσφίγγετε τη βίδα ασφάλισης. **(εικ. 4.9)**
- Ενεργοποιείτε την τροφοδοσία ρεύματος. **(εικ. 4.9)**

Η συσκευή βρίσκεται σε ετοιμότητα λειτουργίας. Εάν είναι απαραίτητο, οι ρυθμίσεις και το εύρος ανίχνευσης μπορούν να τροποποιηθούν.

→ "5. Χρήση"

5. Χρήση L 605 S

Ρυθμίσεις εργοστασίου

- Ρύθμιση χρόνου: 5 δευτερόλεπτα
- Ρύθμιση ορίου ευαισθησίας: λειτουργία φωτός ημέρας
- Ρύθμιση προγράμματος: Πρόγραμμα 1

Ρύθμιση χρόνου (εικ. 5.1)

⌚ Ο χρόνος (καθυστέρηση απενεργοποίησης) μπορεί να ρυθμιστεί αδιαβάθμητα από περ 5 δευτ. έως το ανώτερο 15 λεπτά. Κάθε ανιχνευμένη κίνηση ενεργοποιεί εκ νέου το φως.

Ρύθμιση ορίου ευαισθησίας (εικ. 5.1)

Η φωτεινότητα απόκρισης (λυκόφως) μπορεί να ρυθμιστεί αδιαβάθμητα από περ. 10 έως 2000 Lux.

- ☀ = Λειτουργία φωτός ημέρας (ανεξάρτητα από φωτεινότητα)
- ☾ = Λειτουργία λυκόφωτος (περ. 10 Lux)

Ρύθμιση προγράμματος (Πρόγραμμα 1-4) (εικ. 5.1)

- Στο απαλό άναμμα φωτός, κατά την ενεργοποίηση το φως αυξάνεται αργά έως 100 % ισχύ φωτός, κατά την απενεργοποίηση μειώνεται αργά.
- Το φως νυκτός είναι ένας νυχτερινός φωτισμός διαρκείας με ισχύ φωτός περ. 10 %. Όταν υπάρχει κίνηση εντός της περιοχής ανίχνευσης, το φως περνά σε ισχύ φωτός 100 %. Κατόπιν, η συσκευή επιστρέφει πάλι σε φως νυκτός.

● Πρόγραμμα 1 Off Πρότυπο πρόγραμμα

- Απαλό άναμμα φωτός.
- Όχι φως νυκτός.

Πρόγραμμα 2 Οικονομικό πρόγραμμα άνεσης

- Απαλό άναμμα φωτός.
- Φως νυκτός ON από ρυθμισμένη φωτεινότητα απόκρισης μέχρι το μεσονύκτιο.

Στη συσκευή δεν υπάρχει ενσωματωμένο ρολόι. Το μεσονύκτιο υπολογίζεται μέσω της διάρκειας των φάσεων σκότους. Στη φάση βαθμονόμησης, η τροφοδοσία τάσης δεν πρέπει να διακόπτεται.

- Κατά τη διάρκεια της πρώτης νύχτας, το φως νυκτός είναι πλήρως ενεργό. Οι τιμές αποθηκεύονται με ασφάλεια ανεξάρτητα από τη διακοπή ηλεκτρικής τάσης.
- Οι τιμές υπολογίζονται για διάστημα πολλών νυχτών.

Πρόγραμμα 3 Πρόγραμμα άνεσης

- Απαλό άναμμα φωτός.
- Φως νυκτός ON όλη τη νύχτα από ρυθμισμένη φωτεινότητα απόκρισης.

● Πρόγραμμα 4 NM Πρόγραμμα Nightmatic

- Απαλό άναμμα φωτός.
- Όχι φως νυκτός.
- Καμία αξιολόγηση κινήσεων.

Όταν δεν επιτυγχάνεται η φωτεινότητα απόκρισης, το φως περνά σε ισχύ φωτός 100 %.

Λειτουργία συνεχούς φωτός (εικ. 5.2)

Στη λειτουργία συνεχούς φωτός, η συσκευή ανάβει για 4 ώρες. Κατόπιν, περνά αυτόματα στη λειτουργία αισθητήρα. Η λειτουργία συνεχούς φωτός ενεργοποιείται μέσω του διακόπτη δικτύου (πατώντας εντός 0,2 έως 1,0 δευτερολέπτων).

- Ενεργοποίηση: 2 xOFF και 2 xON.
- Απενεργοποίηση: 1 xOFF και 1 xON.

Ρύθμιση περιοχής ανίχνευσης

Για τον αποκλεισμό εσφαλμένων κυκλωμάτων ή τη στοχευμένη παρακολούθηση σημείων κινδύνου, η περιοχή ανίχνευσης μπορεί να περιοριστεί με μεμβράνη κάλυψης. Η μεμβράνη κάλυψης επικολλάται στη μονάδα αισθητήρα.

- Περιορισμός της μέγιστης εμβέλειας της περιοχής ανίχνευσης με την ανωτέρω μεμβράνη κάλυψης. (εικ. 5.3)
- Περιορισμός της οριζόντιας περιοχής ανίχνευσης με προσαρμοσμένα τμήματα μεμβράνης κάλυψης. (εικ. 5.4/5.5)

6. Καθαρισμός και συντήρηση



Κίνδυνος εξαιτίας ηλεκτρικού ρεύματος!

Η επαφή του νερού με ρευματοφόρα εξαρτήματα μπορεί να προκαλέσει ηλεκτρικό σοκ, εγκαύματα ή και θάνατο.

- Μην καθαρίζετε τον λαμπτήρα υγρό.

Κίνδυνος υλικών ζημιών!

Η χρήση εσφαλμένου απορρυπαντικού μπορεί να προκαλέσει ζημιά στον λαμπτήρα.

- Ελέγξτε τη συμβατότητα του απορρυπαντικού με την επιφάνεια.
- Καθαρίστε τον λαμπτήρα με ένα πανί και ήπιο απορρυπαντικό.

Σημαντικό: Η διάταξη ελέγχου δεν μπορεί να αντικατασταθεί.

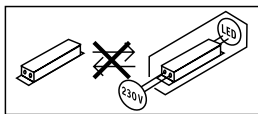

7. Αποκατάσταση βλάβης

Η συσκευή δεν ενεργοποιείται.

- Ασφάλεια μη ενεργοποιημένη ή ελαττωματική.
 - Ενεργοποιήστε την ασφάλεια.
 - Αντικαταστήστε την ελαττωματική ασφάλεια.
- Διακόπηκε το κύκλωμα.
 - Ελέγξτε το κύκλωμα με δοκιμαστικό τάσης.
- Βραχυκύκλωμα στο δίκτυο τροφοδοσίας.
 - Ελέγχετε συνδέσεις.

- Διακόπτης δικτύου OFF.
 - Ενεργοποιήστε τον διακόπτη δικτύου.
- Λανθασμένη επιλογή ρύθμισης ευαισθησίας.
 - Ρυθμίστε εκ νέου τη φωτεινότητα απόκρισης.
- Πηγή φωτός ελαττωματική.
 - Η πηγή φωτός δεν μπορεί να αλλαχθεί. Αντικαταστήστε πλήρως τη συσκευή.

Η συσκευή δεν απενεργοποιείται.

- Διαρκής κίνηση εντός του εύρους ανίχνευσης.
 - Ελέγξτε το εύρος ανίχνευσης.
 - Εάν είναι απαραίτητο, περιορίστε το εύρος ανίχνευσης.
- Επιλέχτηκε φως νυκτός.
 - Ρυθμίστε πρόγραμμα χωρίς φως νυκτός.

Η συσκευή ενεργοποιείται χωρίς αντιληπτή κίνηση.

- Ο λαμπτήρας δεν έχει εγκατασταθεί χωρίς κραδασμούς.
 - Εγκαταστήστε σταθερά το πλαίσιο.
- Υπάρχει κίνηση, αλλά δεν γίνεται αντιληπτή από τον παρατηρητή (π.χ. κίνηση πίσω από τοίχο, κίνηση μικρού αντικειμένου στο άμεσο περιβάλλον της συσκευής).
 - Ελέγξτε το εύρος ανίχνευσης.

8. Διάθεση

Οι ηλεκτρικές συσκευές, τα εξαρτήματα και οι συσκευασίες πρέπει να ανακυκλώνονται με τρόπο φιλικό προς το περιβάλλον.



Δεν επιτρέπεται να πετάτε ηλεκτρικές συσκευές στα οικιακά απορρίμματα!

Μόνο για χώρες της ΕΕ:

Σύμφωνα με την ισχύουσα Ευρωπαϊκή Οδηγία σχετικά με τα απόβλητα ηλεκτρικού και ηλεκτρονικού εξοπλισμού και την εφαρμογή της στο εθνικό δίκαιο, οι άχρηστες πλέον ηλεκτρικές συσκευές πρέπει να συλλέγονται ξεχωριστά και να ανακυκλώνονται με τρόπο φιλικό προς το περιβάλλον.

9. Εγγύηση κατασκευαστή

Αυτό το προϊόν STEINEL κατασκευάστηκε με μέγιστη προσοχή, ελέγχθηκε σχετικά με τη λειτουργία του και την τεχνική του ασφάλεια σύμφωνα με τους ισχύοντες κανονισμούς και κατόπιν υποβλήθηκε σε δειγματοληπτικό έλεγχο.

Η εταιρία STEINEL αναλαμβάνει την εγγύηση για απρόσκοπτη κατάσταση και λειτουργία. Ο χρόνος εγγύησης ανέρχεται σε 36 μήνες και αρχίζει με την ημέρα πώλησης στον καταναλωτή. Επιδιορθώνουμε ελαττώματα, τα οποία οφείλονται σε σφάλματα υλικού ή εργοστασίου, η εγγυητική απαίτηση εκπληρώνεται με επισκευή ή αντικατάσταση ελαττωματικών εξαρτημάτων σύμφωνα με δική μας επιλογή. Η εγγυητική απαίτηση εκπίπτει για βλάβες σε φθειρόμενα εξαρτήματα όπως επίσης για βλάβες και ελαττώματα που οφείλονται σε ακατάλληλο χειρισμό ή ακατάλληλη συντήρηση. Περαιτέρω επακόλουθες βλάβες σε ξένα αντικείμενα αποκλείονται.

Η εγγύηση παρέχεται μόνο εφόσον η συσκευή αποσταλεί σε μη αποσυναρμολογημένη μορφή με σύντομη περιγραφή βλάβης, απόδειξη ταμείου ή τιμολόγιο (ημερομηνία αγοράς και σφραγίδα εμπόρου), καλά συσκευασμένη στην αρμόδια υπηρεσία σέρβις.

Σέρβις επισκευής:

Για επισκευές μετά την πάροδο του χρόνου εγγύησης ή επισκευές ελαττωμάτων χωρίς εγγυητική απαίτηση απευθυνθείτε στο πλησιέστερο σέρβις για να πληροφορηθείτε τη δυνατότητα επισκευής.

3 E T H
ΚΑΤΑΣΚΕΥΑΣΤΗ
ΕΓΓΥΗΣΗ

1. Bu doküman hakkında

- Telif hakları korunmaktadır. Kısmen de olsa basılması, ancak onayımız alınarak mümkündür.
- Teknik gelişmelere hizmet eden değişiklikler yapma hakkı saklıdır.

2. Genel güvenlik uyarıları



Kullanım kılavuzunun dikkate alınmaması nedeniyle tehlike!

Bu kılavuzda, cihazın emniyetli kullanımı için önemli bilgiler yer almaktadır. Olası tehlikeler özellikle vurgulanmıştır. Dikkate alınmaması halinde, ölüm veya ağır yaralanmalar meydana gelebilir.

- Kılavuzu dikkatli okuyun.
- Güvenlik uyarılarına riayet edin.
- Erişilebilir şekilde saklayın.
- Elektrik akımıyla yapılan çalışmalar, tehlikeli durumlara yol açabilir. Elektrik ileten parçalara dokunmak, elektrik çarpmasına, yanıklara veya ölüme yol açabilir.
- Şebeke gerilimindeki çalışmalar, uzman teknik personel tarafından yapılmalıdır.
- Ülkeye özgü kurulum yönergeleri ve bağlantı koşulları dikkate alınmalıdır (örn. **DE:** VDE 0100, **AT:** ÖVE-ÖNORM E8001-1, **CH:** SEV 1000).
- Sadece orijinal yedek parçalar kullanın.
- Onarımlar, uzman atölyeler tarafından yapılmalıdır.

3. L 605 S, L 605

Amacına uygun kullanım

- Sensörlü LED lamba, iç ve dış mekanda duvara montaj için uygundur.
- Sensörlü modeller (S modelleri), ilave olarak hareketi algılayan bir kızılötesi sensörü içermektedir.

Amacına uygun olmayan kullanım

- Sensörlü LED projektör, kısımlabilir değildir.



Kısımlabilir değil

Hareket algılaması çalışma prensibi

- Kızılötesi sensörü, hareket eden vücutlardan (insanlar, hayvanlar, vb.) yayılan ısı radyasyonunu algılar.
- Bu ısı radyasyonu, elektronik forma dönüştürülür ve LED lambayı otomatik olarak çalıştırır.
- Cihazı hareket yönünün yan tarafına monte ederek en güvenli hareket algılama.
- Doğrudan cihazın üzerine doğru yüründüğünde menzil kısıtlanır.
- Engeller (örn. ağaçlar, duvarlar) sensörün görüşünü engeller.
- Engeller (örn. duvarlar veya camlar) nedeniyle ısı radyasyonu algılanmaz, bu durumda hiçbir çalıştırma işlemi yapılmaz.
- Hava koşullarından dolayı ani sıcaklık değişiklikleri, ısı kaynaklarında farklılık oluşturmaz.

Teslimat kapsamı (Şek. 3.1, 3.2)

Ürünün boyutları (Şek. 3.3, 3.4)

Ürüne genel bakış (Şek. 3.5, 3.6)

- A** LED lamba
- B** Mandal
- C** Bağlantı terminali

- D Duvar tutucusu
- E Sensör ünitesi (sadece S)
- F Zaman ayarı (sadece S)
- G Alacakaranlık ayarı (sadece S)
- H Program ayarı (sadece S)

Işık şiddeti dağılımı (Şek. 3.7)

Devre şeması (Şek. 3.8)

Elektrik kablosu, 3 iletkenli bir kablodur:

- L = Faz (genellikle siyah, kahve-
rengi veya gri)
- N = Nötr hattı (genellikle mavi)
- ⊕ = Topraklama hattı (yeşil/sarı)

Elektrik besleme kablosuna, açma ve kapama için uygun bir elektrik anahtar tesis edilebilir.

Önemli: Bu lambanın ışık kaynağı değiştirilemez; ışık kaynağının değiştirilmesi gerektiğinde (ör. kullanım ömrü sona erdiğinde) lambanın tamamının yenilenmesi gerekir.

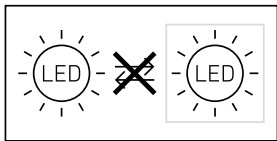

Teknik özellikler

- Boyutlar (Y x G x D):
260 x 78 x 131 mm
- Elektrik bağlantısı:
220 - 240 V, 50/60 Hz
- Güç tüketimi (P_{on}): 11,3 W
- Hazır bekleme (P_{sb}) (sensör):
L605 S: 0,50 W
- Işık akımı: 729 lm
- Verim: 64,5 lm/W
- Renk sıcaklığı: 3.000 K (sıcak beyaz)
- Renksel geriverim indeksi: R_a = 82
- Ortalama nominal kullanım ömrü:
L70B50 25°C sıcaklıkta: 36.000 saat

- SDCM renk tutarlılığı:
Başlangıç değeri: 6
- Işık şiddeti dağılımı:

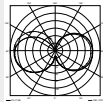

- Sensör teknolojisi:
L605 S: Pasif kızılötesi
- Kapsama açısı: L605 S: 180°
- Algılama menzili:
L605 S: 10 m teğetsel
- Montaj yüksekliği: L605 S: 2 m
- Alacakaranlık ayarı:
L605 S: 10 - 2000 Lux
- Gece ışığı: L605 S: 10 %
- Zaman ayarı: L605 S: 5 sn - 15 dak
- Ortam sıcaklığı: -10 °C ila +40 °C
- Koruma türü: IP 44
- Koruma sınıfı: I
- Enerji verimliliği sınıfı:
Bu ürün, enerji verimliliği sınıfı "E" olan bir ışık kaynağı içerir.

TR

4. Montaj



Elektrik akımı nedeniyle tehlike!

Elektrik ileten parçalara dokunmak, elektrik çarpmasına, yanıklara veya ölüme yol açabilir.

- Elektrikli kapatın ve gerilim beslemesini kesin.
- Elektrikli kesik olduğuna, kontrol kalemi ile kontrol edin.
- Gerilim beslemesinin kesik kalacağından emin olun.

Maddi hasar tehlikesi!

Bağlantı tesisatlarının karıştırılması, kısa devreye yol açabilir.

- Bağlantı tesisatlarını tanımlayın.
- Bağlantı tesisatlarını yeniden bağlayın.

Montaj hazırlığı

- Bütün yapı parçalarında hasar kontrolü yapın. Hasarlar olduğunda, ürünü işleme almayın.
- Uygun montaj yerini seçin.
 - Erişim menziline göz önüne alarak. (Şek. 4.1)
 - Hareketlerin algılanmasını göz önüne alarak. (Şek. 4.2/4.3)
 - Titreşimsiz.
 - Kapsama alanında engeller yok.
 - Patlama tehlikesi olmayan bölgelerde.
 - Kolay tutuşmayan yüzeylerin üzerinde.

Montaj adımları

- Elektrik beslemesinin kapatıldığına kontrol edin. (Şek. 3.8)
- Emniyet vidasını çözün. (Şek. 4.4)
- Cihazı duvar tutucusundan ayırın, bunun için mandala bastırın. (Şek. 4.4)
- Delik yerlerini işaretleyin. (Şek. 4.5)
- Delikleri delin (Ø 6) ve dübelleri yerleştirin. (Şek. 4.6)
- Duvar tutucusunu vidalayın. (Şek. 4.7)
- Bağlantı kablosunu devre şemasına göre bağlayın. (Şek. 4.8/3.8)
- Cihazı duvar tutucusuna oturtun. (Şek. 4.9)
- Emniyet vidası sıkın. (Şek. 4.9)
- Elektrik beslemesini açın. (Şek. 4.9)

Cihaz çalışmaya hazırdır. Gerektiğinde, ayarlar ve kapsama alanı değiştirilebilir.

→ "5. Tüketim"

5. L 605 S'in kullanımı

Fabrika ayarları

- Zaman ayarı: 5 saniye
- Alacakaranlık ayarı: Gün ışığı işletimi
- Program ayarı: Program 1

Zaman ayarı (Şek. 5.1)

⌚ Süre (kapatma gecikmesi), yak. 5 saniye ile maks. 15 dakika arasında kademesiz olarak ayarlanabilir. Algılanan her hareketle birlikte ışık yeniden açılır.

Alacakaranlık ayarı (Şek. 5.1)

Devreye girme parlaklığı (alacakaranlık), yak. 10 ile 2000 Lux arasında kademesiz olarak ayarlanabilir.

- ☀ = Gün ışığı işletimi (parlaklıktan bağımsız)
- ☾ = Alacakaranlık işletimi, (yak. 10 Lux)

Program ayarı (Program 1-4) (Şek. 5.1)

- Yumuşak ışık başlatma halinde, ışık açıldığında yavaşça % 100 ışık gücüne getirilir ve kapatıldığında, hemen sönmez ve yavaşça kapanır.
- Gece ışığı, yak. % 10 ışık gücüyle bir sürekli gece aydınlatmasıdır. Kapsama alanında hareket algılanması halinde ışık, % 100 ışık gücüne getirilir. Ardından cihaz, tekrar gece ışığında çalıştırılır.

● Program 1 Off Standart program

- Yumuşak ışık başlatma.
- Gece ışığı yok.

🔄_{1/2} Program 2 Konforlu tasarruf programı

- Yumuşak ışık başlatma.
- Gece ışığı, ayarlanan devreye girme parlaklığından gece yarısına kadar AÇIK.

Cihazda entegre bir saat yoktur. Gece yarısı, karanlık aşamalarının uzunluğuna bağlı olarak belirlenir. Ölçüm aşamasında, gerilim beslemesinin kesilmeyeceğinden emin olun.

- İlk gece boyunca gece ışığı, komple aktif durumdadır. Değerler, elektrik kesintisinden etkilenmeden kaydedilir.
- Değerler birkaç gece boyunca belirlenir.



Program 3 Konfor programı

- Yumuşak ışık başlatma.
- Gece ışığı, ayarlanan devreye girme parlaklığından itibaren tüm gece AÇIK.

● Program 4 NM Nightmatic programı

- Yumuşak ışık başlatma.
- Gece ışığı yok.
- Hareket değerlendirme yok.

Devreye girme parlaklığının altına düşülmesi halinde ışık, % 100 ışık gücüne getirilir.

Sürekli ışık işletimi (Şek. 5.2)

Sürekli ışık işletiminde cihaz 4 saat çalışır. Ardından, tekrar sensörlü işletime geçer. Sürekli ışık işletimi, elektrik anahtarını üzerinden çalıştırılır (0,2 ile 1,0 saniye arasında basılarak).

- Etkinleştirme:
2 x KAPALI ve 2 x AÇIK.
- Devreden çıkarma:
1 x KAPALI ve 1 x AÇIK.

Kapsama alanı ayarı

Hatalı çalıştırmaları engellemek veya tehlike yerlerini hedeflenen şekilde izlemek için, kapsama alanı örtücü folyo ile sınırlandırılabilir. Örtücü folyo, sensör ünitesinin üzerine yapıştırılır.

- Kapsama alanının maks. erişim menzili üst örtücü folyo ile sınırlama. (Şek. 5.3)

- Yatay kapsama alanını, kesilmiş örtücü folyo segmentleri ile sınırlama. (Şek. 5.4/5.5)

6. Temizlik ve koruyucu bakım



Elektrik akımı nedeniyle tehlike!

Elektrik ileten parçalara suyun teması, elektrik çarpmasına, yanıklara veya ölüme yol açabilir.

- Lambada ıslak temizlik yapmayın.

Maddi hasar tehlikesi!

Yanlış temizlik maddeleri nedeniyle, lamba zarar görebilir.

- Yüzeyin temizlik maddelerine karşı direncini kontrol edin.
- Lambayı, bir bez ve az miktarda deterjanla temizleyin.

Önemli: İşletim cihazı değiştirilemez.

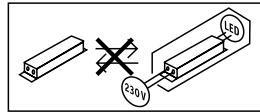

7. Sorun giderme

Cihaz devreye girmiyor.

- Sigorta çalıştırılmamış veya arızalı.
 - Sigortayı çalıştırın.
 - Arızalı sigortayı değiştirin.
- Kablo kopuk.
 - Kabloyu avometre ile gözden geçirin.
- Elektrik kablosunda kısa devre.
 - Bağlantıları gözden geçirin.

- Elektrik anahtarı kapalı.
 - Elektrik anahtarını çalıştırın.
- Alacakaranlık ayarı yanlış seçilmiş.
 - Devreye girme parlaklığını yeniden ayarlayın.
- Işık kaynağı arızalı.
 - Işık kaynağı değiştirilemez. Cihazı komple değiştirin.

Cihaz kapanmıyor.

- Kapsama alanında sürekli hareket var.
 - Kapsama alanını kontrol edin.
 - Gerektiğinde, kapsama alanını sınırlayın.
- Gece ışığı seçilmiş.
 - Gece ışığı olmayan programa ayarlayın.

Cihaz, hareket algılanmaksızın çalışıyor.

- Lamba titreşimsiz ortamda monte edilmemiş.
 - Gövdeyi sıkı monte edin.
- Hareket mevcut, ancak izleyici tarafından algılanmıyor (örn. duvar arkasında hareket, cihazın çok yakınında küçük bir objenin hareketi).
 - Kapsama alanını kontrol edin.

8. Tasfiye

Elektrikli cihazlar, aksesuar ve ambalajlar, çevre dostu bir dönüşüme gönderilmelidir.



Elektrikli cihazların evsel atıkların içine atmayın!

Sadece AB ülkeleri için:

Atık Elektrikli ve Elektronik Cihazlar Avrupa yönergesine ve bunun dönüştüğü ulusal yasaya göre, artık kullanılamayacak haldeki elektrikli cihazların ayrı toplanıp çevre dostu geri dönüşüm için gönderilmesi zorunludur.

9. Üretici garantisi

Bu STEINEL ürünü, büyük bir itinayla üretilmiş, fonksiyon ve güvenlik kontrolleri geçerli talimatlar uyarınca yapılmış ve ardından bir numune kontrolüne tabi tutulmuştur. STEINEL, kusursuz nitelik ve fonksiyon garantisi vermektedir. Garanti süresi 36 ay olup, kullanıcıya satış tarihi itibarıyla başlar. Malzeme ve fabrikasyon hatalardan kaynaklanan kusurlar tarafımızca giderilmektedir; garanti hizmeti, tercihimize bağlı olarak kusurlu parçaların onarımı veya değişimi şeklinde gerçekleşir. Garanti hizmeti, aşınma parçalarındaki hasarları, usulüne aykırı uygulama veya bakım sonucunda meydana gelen hasar ve kusurları kapsamaz.

Yabancı cisimlere yansıyan dolaylı zararlar, garanti kapsamı dışındadır. Garanti yükümlülüğü ancak, cihazın açılmamış halde kısa hata açıklaması, kasa fişi veya faturasıyla (satış tarihi ve satıcı kaşesi) birlikte, tam ambalajlanmış şekilde ilgili servis istasyonuna gönderilmesi durumunda geçerlidir.

Onarım servisi:

Garanti süresinin dolması veya garanti kapsamına girmeyen kusurlar halinde, onarım olanağı konusunda lütfen en yakın servis istasyonuna danışınız.

3 Y I L
ÜRETİCİ
GARANTİSİ

1. Tudnivaló a dokumentummal kapcsolatban

- Szerzői jogvédelem alatt áll. Sokszorosítani, kivonatosan is, csak az engedélyünkkel szabad.
- A műszaki fejlődést szolgáló változtatások jogát fenntartjuk.

2. Általános biztonsági útmutatások



A használati útmutató figyelmen kívül hagyásának veszélyei!

Az útmutató fontos információkat tartalmaz a készülék biztonságos kezeléséhez. Kiemelten figyelmet a lehetséges veszélyekre. A figyelmeztetések figyelmen kívül hagyása halálos vagy súlyos sérülésekhez vezethet.

- Figyelmesen olvassa el az útmutatót.
- Hajtsa végre a biztonsági óvintézkedéseket.
- Tartsa azokat jól hozzáférhető helyen.
- Áram alatt végzett munka veszélyes helyzetek kialakulásához vezethet. Áram alatt lévő alkatrészek megérintése áramütéshez, égési sérülésekhez vagy halálos balesethez vezethet.
- Hálózati feszültség alatt végzendő munkákat szakképzett egyénekre kell rábízni.
- Tartsa be az adott országban hatályos villanyszerelési előírásokat és bekötési feltételeket (**DE:** VDE 0100, **AT:** ÖVE-ÖNORM E8001-1, **CH:** SEV 1000).

- Csak eredeti pótalkatrészeket használjon.
- Javításokat csak szakszervizben végeztessen.

3. L 605 S, L 605

Rendeltetésszerű használat

- LED-es, mozgásérzékelővel rendelkező bel- és kültéri használatra alkalmas falra szerelhető LED-lámpa.
- A mozgásérzékelős változatok (S-változatok) a mozgásérzékeléshez infravörös érzékelőt is tartalmaznak.

Nem rendeltetésszerű használat

- A mozgásérzékelős LED-lámpa nem szabályozható.



Nem szabályozható

Működési elv Mozgásérzékelés

- Az infravörös érzékelő a mozgó testek (pl. emberek, állatok) által kibocsátott, láthatatlan hőszugárzást érzékeli.
- Az eszköz a felfogott hőszugárzást elektronikus jellel alakítja, és ennek segítségével önműködően bekapcsolja a LED lámpát.
- A mozgásérzékelés akkor a leghatékonyabb, ha a készüléket a menetiránynak oldalt szereli.
- A hatótávolság korlátozott, ha a mozgás iránya közvetlenül a készülék felé mutat.
- Akadályok (pl. fák, falak) akadályozzák az érzékelést.
- Akadályokon (pl. falon vagy ablaküvegen) keresztül a hőszugárzás nem érzékelhető, ezért kapcsolásra sem kerül sor.
- Az időjárás által kiváltott hirtelen hőmérsékletváltozásokat a készülék nem tudja megkülönböztetni a hőforrásoktól.

Szállítási terjedelem (3.1, 3.2. ábra)

Termékméretek (3.3, 3.4. ábra)

Termékáttekintés (3.5, 3.6. ábra)

- A LED-lámpa
- B retes
- C csatlakozókapocs
- D fali tartó
- E érzékelő egység (csak S)
- F időbeállítás (csak S)
- G alkonykapcsoló-beállítás (csak S)
- H programbeállítás (csak S)

Fényerőeloszlás (3.7. ábra)

Kapcsolási rajz (3.8. ábra)

A hálózati betápvezeték 3-erű kábelből áll:

- L = fázis (többnyire fekete, barna vagy szürke)
- N = nulla vezető (többnyire kék)
- ⊕ = védővezető (zöld/sárga)

A hálózati betápvezetékben hálózati kapcsoló is lehet, amellyel be- és kikapcsolható a készülék.

Fontos: A lámpatest fényforrása nem cserélhető; ha a fényforrást ki kell cserélni (pl. az élettartama végén), akkor a teljes lámpatestet ki kell cserélni.

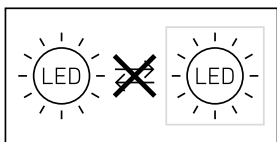

Műszaki adatok

- Méretek (Ma × Sz × Mé):
260 × 78 × 131 mm
- Hálózati csatlakozó:
220 - 240 V, 50/60 Hz
- Energiafogyasztás (P_{on}): 11,3 W
- Készenlét (P_{sb}) (érzékelő):
L605 S: 0,50 W
- Fényáram: 729 lm
- Hatásfok: 64,5 lm/W

- Színhőmérséklet: 3.000 K (meleg fehér)
- Színvisszaadási index: $R_a = 82$
- Közepes értéken mért élettartama:
L70B50 25°C-on: 36.000 óra
- Színkonzisztencia – SDCM:
Kezdeti érték: 6

- Fényerőeloszlás:

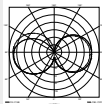

- Érzékeléstechnika:
L605 S: passzív infravörös
- Érzékelési szög: L605 S: 180°
- Érzékelési hatótávolság:
L605 S: 10 m érintőleges
- Szerelési magasság: L605 S: 2 m
- Alkonykapcsoló-beállítás:
L605 S: 10 - 2000 Lux
- Éjszakai fény: L605 S: 10 %
- Időbeállítás: L605 S: 5 mp - 15 perc
- Környezeti hőmérséklet:
-10 °C és +40 °C között
- Védettségi mód: IP 44
- Védelmi osztály: I
- Energiahatékonysági osztály:
A termék „E”
energiahatékonysági osztályba
tartozó fényforrást tartalmaz.

4. Szerelés



Áramütés veszélye!

Áram alatt lévő alkatrészek megérintése áramütéshez, égési sérülésekhez vagy halálos balesetnek vezethet.

- Kapcsolja le az áramot és szakítsa meg a ráadott feszültséget.
- Feszültségjelzővel ellenőrizze, hogy a készüléken tényleg nincs feszültség.

- Gondoskodjon róla, hogy ne kapcsolhassák vissza a feszültség bevezetést.

Anyagi károk veszélye!

A csatlakozóvezetékek felcserélése zéralthoz vezethet.

- Azonosítsa be a csatlakozóvezetéseket.
- Kösse újra a csatlakozóvezetéseket.

Előkészületek a szerelés megkezdése előtt

- Minden alkatrészt ellenőrizzen sérülés szempontjából. Sérülések esetén ne vegye használatba a terméket.
- Válasszon ki egy alkalmas felszerelési helyet.
 - A hatótávolság figyelembevételével. **(4.1. ábra)**
 - A mozgásérzékelés figyelembevételével. **(4.2/4.3. ábra)**
 - Rázkódásmentes.
 - Az érzékelési tartomány akadálymentes.
 - Ne szerelje fel robbanásveszélyes területre.
 - Ne helyezze gyúlékony felületekre.

A szerelés lépései

- Ellenőrizze, hogy kikapcsolták-e a tápfeszültséget. **(3.8. ábra)**
- Lazítsa meg a biztosíték csavarját. **(4.4. ábra)**
- A készüléknek a fali tartóról történő levételéhez nyomja meg a reteszt. **(4.4. ábra)**
- A furat helyét jelölje be. **(4.5. ábra)**
- Fúrja ki a furatokat (Ø 6) és rakja be a tipliket. **(4.6. ábra)**
- Csavarozza be a fali tartót szorosan. **(4.7. ábra)**
- Csatlakoztassa a csatlakozókábelt a kapcsolási rajz alapján. **(4.8/3.8. ábra)**
- Helyezze a készüléket a fali tartóra. **(4.9. ábra)**

- Húzza meg szorosan a biztosítócsavart. **(4.9. ábra)**
- Kapcsolja be az áramellátást. **(4.9. ábra)**

A készülék üzemkész. A beállítások és az érzékelési tartomány tetszőleges gyakorisággal módosíthatók.

→ "5. Használat"

5. Használat L 605 S

Gyári beállítások



- Időbeállítás: 5 másodperc
- Szűrőkületi beállítás: Nappali üzem
- Programbeállítás: Program 1

Időbeállítás (ábra: 5.1)

 Az időt (kikapcsolás késleltetése) kb. 5 mp és max. 15 perc között fokozatmentesen lehet beállítani. A világítás minden mozgás hatására ismételten bekapcsol.

Alkonykapcsoló beállítása (5.1. ábra)

A megszólalási küszöb (alkonyat) kb. 10 lux-tól 2000 lux-ig fokozatmentesen szabályozható.

-  = nappali üzem (környezeti fénytől független)
-  = szűrőkületi üzem (kb. 10 lux)

Programbeállítás (Program 1-4) (5.1. ábra)

- Lágy bekapcsoláskor a lámpa lassan éri el a 100 % fénytjeljesítmény, kikapcsoláskor pedig lassan szabályoz le.
- Az éjszakai fény kb. 10 %-os fényerővel egész éjszaka folyamatosan világít. Ha mozgás történik az érzékelési területen, a fény 100% fénytjeljesítményre kapcsol. Ezután a készülék ismét éjjeli fényre kapcsol.

● Program 1 Off Alapprogram

- Lágy bekapcsolás.
- Nincs éjszakai fény.

☾_{1/2} Program 2 Takarékos komfortprogram

- Lágy bekapcsolás.
- Éjszakai fény a beállított megszólalási küszöbnél BE az éjszaka közepéig.

A készülékben nincs óra. Az éjszaka közepét csak a sötét időszakok hossza alapján határozza meg. A beállítási fázisban nem szabad megszakítani a feszültségáramlást.

- Az első éjszakan az éjszakai fény aktív. Az értékeket a lámpa feszültségkiesés esetén is tárolja.
- A lámpa az értékeket több éjszakan át tartó működés alapján határozza meg.

☾ Program 3 Komfortprogram

- Lágy bekapcsolás.
- Az éjszakai fény a beállított megszólalási küszöbtől egész éjszaka világít.

● Program 4 NM Nightmatic-program

- Lágy bekapcsolás.
- Nincs éjszakai fény.
- Nincs mozgáskiértékelés.

A megszólalási küszöb alatt a fény 100% fényteljesítményre kapcsol.

Folyamatos világítás (5.2. ábra)

Folyamatos világítási üzemben a készülék 4 órán keresztül világít. Utána önműködően ismét érzékelős üzemre kapcsol. A folyamatos világítást a hálózati kapcsolóval (0,2 és 1,0 másodpercen belül megnyomva) lehet bekapcsolni.

- Aktiválás: 2 x KI és 2 x BE.
- Deaktiválás: 1 x KI és 1 x BE.

Az érzékelési tartomány beállítása

A hibás kapcsolás elkerülése vagy a kockázatos helyek felügyelete érdekében az érzékelési tartomány takarófóliával korlátozható. A takarófóliát az érzékelőegységre kell ragasztani.

- Az érzékelési tartomány max. hatótávolságának korlátozása a felső takarófóliával. (5.3. ábra)
- A vízszintes érzékelési tartomány korlátozása egyedileg szabott takarófólia szegmensekkel. (5.4/5.5. ábra)

6. Tisztítás és ápolás



Áramütés veszélye!

Áram alatt lévő alkatrészek érintkezése vízzel áramütéshez, égési sérülésekhez vagy halálos balesethez vezethet.

- A lámpát ne tisztítsa nedves eszközzel.

Anyagi károk veszélye!

A rosszul megválasztott tisztítószer megrongálhatja a lámpát.

- A felületén vizsgálja meg, hogy bírja-e a tisztítószeret.
- A lámpát egy kendővel és enyhe tisztítószerrel tisztítsa.

Fontos: A vezérlőegység nem cserélhető.

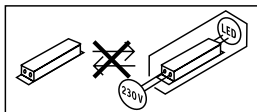

7. Hibaelhárítás

Nem kapcsol be a készülék.

- A biztosíték nincs bekapcsolva vagy hibás.
 - Kapcsolja be a biztosítékot.
 - Cserélje ki a hibás biztosítékot.
- A vezeték megszakadt.
 - Ellenőrizze a vezetékét feszültségvizsgálóval.
- Rövidzárlat a hálózati betáplvezetékben.
 - Ellenőrizzük a csatlakozásokat.
- Kapcsolja ki a hálózati kapcsolót.
 - Kapcsolja be a hálózati kapcsolót.
- Az alkonykapcsoló beállítása hibás.
 - Állítsa be újra a megszólalási küszöböt.
- Hibás a fényforrás.
 - Nem cserélhető a fényforrás. Cserélje ki a komplett készüléket.

Nem kapcsol ki a készülék.

- Folyamatos mozgás az érzékelési területen.
 - Ellenőrizze az érzékelési területet.
 - Szükség esetén korlátozza az érzékelési tartományt.
- Éjszakai fény kiválasztva.
 - Állítsa be a programot éjszakai fény nélkül.

A készülék bekapcsol anélkül, hogy mozgást érzékelne.

- A lámpát nem rázkódásmentesen szerelték.
 - Rögzítse szilárdan a készülékházat.
- Ugyan mozgás történt, de a mozgásfigyelő nem ismerte fel (pl. valami a fal mögött mozgott, a készülék közvetlen közelében egy apró tárgy megmozdult).
 - Ellenőrizze az érzékelési területet.

8. Ártalmatlanítás

Gondoskodjon az elektromos készülékek, a tartozékok és a csomagolás környezetbarát újrahasznosításáról.



Ne dobjon elektromos készülékeket a háztartási szeméttel!

Csak az EU-országok esetében:

A használt elektromos és elektronikus berendezésekre vonatkozó hatályos európai irányelvek értelmében és azok nemzeti jogrendszerbe történő átültetése szerint a már nem működőképes elektromos berendezéseket külön kell gyűjteni és környezetbarát újrahasznosításukról kell gondoskodni.

9. Gyári garancia

Ezt a Steinel-terméket a legnagyobb gondossággal gyártották, működését és biztonságosságát az érvényes előírások szerint bevizsgálták, majd szűrőpróba szerűen ellenőrizték. A Steinel garanciát vállal a kifogástalan minőségre és működésre. A garancia ideje 36 hónap, ami a vásárlás napján kezdődik. Minden olyan hibát kijavítunk, ami anyag- vagy gyártási hibára vezethető vissza. A garancia teljesítésének módját mi választjuk meg: ez lehet a hibás alkatrész megjavítása vagy kicserélése. A garancia nem vonatkozik a kopóalkatrészekre bekövetkező károkra, valamint az olyan károkra és hiányosságokra, amelyek a szakszerűtlen kezelés vagy karbantartás miatt következnek be. Idegen objektumokon keletkező következményes károk ki vannak zárva a garancia köréből. Garanciát csak akkor vállalunk, ha a készüléket szétszerelésen állapottban jól becsomagolják, mellékelik a hiba rövid

HU

leírását, a (vásárlás időpontjával és a kereskedő pecsétjével ellátott) pénztár-blokkot vagy számlát, és ezeket elküldik az illetékes szerviznek.

Javító szolgálat:

A garanciaidő lejártá után, vagy a garancia hatálya alá nem tartozó hiányosságok esetén tudakolja meg az Önhöz legközelebb eső szervizünkben, hogy milyen lehetőségei vannak a helyreállításra.

3ÉV
GYÁRTÓI
GARANCIA

1. K tomuto dokumentu

- Chráněno autorským právem. Dotisk, i částečný, jen s naším souhlasem.
- Změny, které slouží technickému pokroku, vyhrazeny.

2. Všeobecné bezpečnostní pokyny



Nebezpečí vyplývající z nedodržování návodu k použití!

Tento návod obsahuje důležité informace pro bezpečnou manipulaci s přístrojem. Na možná nebezpečí je upozorněno zvláště. Nedodržování může vést ke smrti nebo těžkým poraněním.

- Pozorně si přečíst návod.
- Řídit se bezpečnostními pokyny.
- Musí být stále přístupné.
- Zacházení s elektrickým proudem může vést k nebezpečným situacím. Při kontaktu s vodivými díly může dojít k úrazu elektrickým proudem, popáleninám nebo smrti.
- Práce na síťovém napětí smí provádět pouze kvalifikovaný personál.
- Je třeba dodržovat předpisy pro instalaci elektrických zařízení a podmínky jejich připojení dle ČSN (např. **DE:** VDE 0100, **AT:** ÖVE-ÖNORM E8001-1, **CH:** SEV 1000).
- Používejte jen originální náhradní díly.
- Opravy může provádět jen odborný servis.

3. L 605 S, L 605

Používání v souladu s určením

- LED senzorové svítidlo k montáži na zeď pro použití uvnitř i venku
- Varianty senzorů (S-varianty) zahrnují dále i jeden infračervený senzor k identifikaci pohybu.

Použití, které není v souladu s určením

- Senzorovou lampu LED není možné ztlumit.



Není možné ztlumit

Funkční princip Identifikace pohybu

- Infračervený senzor zaznamenává tepelné záření vydávané pohybujícími se těly (např. osob, zvířat).
- Tepelné záření se pak elektronicky převádí na signál a automaticky zapíná svítidlo LED.
- Nejbezpečnějšího zaznamenávání pohybu se dosáhne montáží přístroje bočně ke směru chůze.
- Dosah je omezen, kráčíte-li přímo k přístroji.
- Překážky (např. stromy, zdi) brání výhledu senzoru.
- Tepelné záření neprochází překážkami (jakými jsou např. zdi nebo skleněné tabule), pak nedochází ke spínání.
- Náhlé výkyvy teploty způsobené povětrnostními vlivy nemohou být odlišeny od účinku zdrojů tepla.

Rozsah dodávky (obr. 3.1, 3.2)

Rozměry výrobku (obr. 3.3, 3.4)

Přehled výrobků (obr. 3.5, 3.6)

- A** Svítidlo LED
- B** Zaskočení

- C Připojovací svorka
- D Nástěnný držák
- E Senzorová jednotka (pouze S)
- F Časové nastavení (pouze S)
- G Soumrakové nastavení (pouze S)
- H Programové nastavení (pouze S)

Rozdělení intenzity světla (obr. 3.7)

Schéma zapojení (obr. 3.8)

K připojení k elektrické síti použijte třípólový kabel:

- L = fázový vodič (většinou černý, hnědý nebo šedý)
- N = neutrální vodič (většinou modrý)
- ⊕ = ochranný vodič (zelenožlutý)

V přírodním síťovém vedení může být k zapínání a vypínání instalován síťový vypínač.

Důležité: Světelný zdroj tohoto světla není možné měnit. Pokud je třeba světelný zdroj vyměnit (např. na konci životnosti), je třeba vyměnit celé světlo.

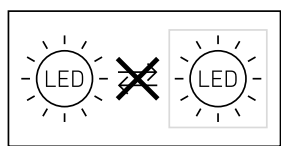

Technické parametry

- Rozměry (v × š × h):
260 × 78 × 131 mm
- Připojení k elektrické síti:
220–240 V, 50/60 Hz
- Příkon (P_{on}): 11,3 W
- Pohotovostní režim (P_{sb}) (senzor):
L605 S: 0,50 W
- Světelný tok: 729 lm
- Účinnost: 64,5 lm/W
- Teplota barvy: 3 000 K (teplá bílá)
- Index reprodukce barev: $R_a = 82$
- Průměrná stanovená životnost:
L70B50 při 25 °C: 36 000 hod.

- Stálost barev SDCM:
Počáteční hodnota: 6
- Rozdělení intenzity světla:

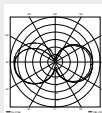

- Senzorová technika:
L605 S: pasivní infračervená
- Úhel záhytu: L605 S: 180°
- Dosah záhytu:
L605 S: 10 m tangenciálně
- Montážní výška: L605 S: 2 m
- Soumrakové nastavení:
L605 S: 10–2 000 lx
- Noční světlo: L605 S: 10 %
- Časové nastavení:
L605 S: 5 s – 15 min
- Teplota okolí: -10 °C až +40 °C
- Krytí: IP 44
- Třída ochrany: I
- Třída úspornosti:
Tento výrobek obsahuje světelný zdroj s třídou úspornosti „E“.

4. Montáž



Ohrožení elektrickým proudem!

Při kontaktu s vodivými díly může dojít k úrazu elektrickým proudem, popálením nebo smrti.

- Vypnout proud a přerušit přívod napětí.
- Zkoušečkou napětí zkontrolovat, zda je vedení bez napětí.
- Zajistit, aby přívod napětí zůstal přerušeny.

Nebezpečí věcných škod!

Záměna přípojovacího vedení může vést ke zkratu.

- Identifikovat přípojovací vedení.
- Znovu spojit přípojovací vedení.

Příprava k montáži

- Zkontrolovat poškození u všech konstrukčních dílů. Při poškození výrobek nepoužívat.
- Vybrat vhodné místo montáže.
 - Při zohlednění dosahu. **(Obr. 4.1)**
 - Při zohlednění zachycení pohybu. **(Obr. 4.2/4.3)**
 - Bez otřesů.
 - Oblast záchytu musí být bez překážek.
 - Ne do oblastí ohrožených výbuchem.
 - Ne na povrchy, které nepatří mezi snadno vznítitelné.

Postup při montáži

- Zkontrolovat, zda je vypnutý přívod napětí. **(Obr. 3.8)**
- Uvolnit pojistný šroub. **(Obr. 4.4)**
- Přístroj vyjmout z nástěnného držáku, k tomu účelu zatlačit zaskočení. **(Obr. 4.4)**
- Vyznačit otvory k vrtání. **(Obr. 4.5)**
- Vyvrtat otvory ($\varnothing 6$) a vložit hmoždinky. **(Obr. 4.6)**
- Nástěnný držák pevně přišroubovat. **(Obr. 4.7)**
- Přípojovací kabel připojit podle schématu zapojení. **(Obr. 4.8/3.8)**
- Přístroj nasadit na nástěnný držák. **(Obr. 4.9)**
- Pevně utáhnout pojistný šroub. **(Obr. 4.9)**
- Zapnout napájení elektrickým proudem. **(Obr. 4.9)**

Přístroj je připraven. V případě potřeby mohou být změněna nastavení a oblast záchytu.

→ „5. Použití“

5. Spotřeba L 605 S

Nastavení z výroby



- Časové nastavení: 5 sekund
- Soumrakové nastavení: provoz za denního světla
- Programové nastavení: program 1

Časové nastavení (obr. 5.1)

 Dobu (zpoždění vypnutí) je možno nastavit plynule v rozmezí od asi 5 sekund do max. 15 minut. Každý zaznamenaný pohyb znovu zapne osvětlení.

Soumrakové nastavení (obr. 5.1)

Reakční hodnota jasu (stmívání) může být plynule nastavena přibližně na asi 10 až 2 000 lx.

-  = provoz za denního světla (nezávisle na jasu)
-  = provoz za soumraku (asi 10 lx)

Programové nastavení (program 1-4) (obr. 5.1)

- U pozvolného rozjasňování světla se po zapnutí pomalu zvyšuje výkon světla až na 100 %, po vypnutí se výkon světla pomalu snižuje.
- Noční světlo je trvale noční osvětlení se světelným výkonem přibližně 10 %. Při pohybu v oblasti záchytu se světlo zapne na 100 % světelného výkonu. Poté se přístroj zase přepne na noční světlo.

Program 1 Off Standardní program

- Pozvolné rozjasňování světla.
- Bez nočního světla.

Program 2 1/2 Komfortní úsporný program

- Pozvolné rozjasňování světla.
- Noční světlo se zapne od nastavené reakční hodnoty jasu až do plnoci.

V přístroji nejsou integrovány žádné hodiny. Půlnoc bude stanovena jen podle délky trvání tmy. Ve fázi měření nesmí být přerušen přívod napětí.

- Během první noci je noční světlo plně aktivní. Hodnoty jsou k ochraně před výpadkem sítě uloženy.
- Hodnoty budou zjišťovány po několika nocí.



Program 3 Komfortní program

- Pozvolné rozjasňování světla.
- Noční světlo se zapne od nastavené reakční hodnoty jasu na celou noc.

● Program 4 NM Program Nightmatic

- Pozvolné rozjasňování světla.
- Bez nočního světla.
- Bez vyhodnocení pohybu.

Při nedosažení reakční hodnoty jasu se světlo zapne na 100 % světelného výkonu.

Provoz s trvalým osvětlením (obr. 5.2)

V provozu s trvalým osvětlením přístroj svítí 4 hodiny. Poté přejde do sensorového provozu. Provoz s trvalým osvětlením se spíná síťovým vypínačem (stisknutím během 0,2 až 1,0 sekundy).

- Aktivace: 2 × vyp. a 2 × zap.
- Deaktivace: 1 × vyp. a 1 × zap.

Nastavení oblasti záchyty

K vyloučení chybných zapnutí nebo k cílenému monitorování nebezpečných míst, může být omezena oblast záchyty krycí fólií. Krycí fólie se nalepí na senzovou jednotku.

- Omezení max. dosahu oblasti záchyty horní krycí fólií. (Obr. 5.3)
- Omezení horizontální oblasti záchyty upravenými segmenty krycí fólie. (Obr. 5.4/5.5)

6. Čištění a údržba



Ohrožení elektrickým proudem!

Kontakt vody s vodivými díly může vést k úrazu elektrickým proudem, popálením nebo smrti.

- Svítidlo nečistit na mokro.

Nebezpečí věcných škod!

Použitím nesprávného čisticího prostředku může být svítidlo poškozeno.

- Zkontrolovat snášenlivost čisticího prostředku a povrchu.
- Svítidlo otřít utěrkou a vyčistit jemným čisticím prostředkem.

Důležité: Předřadný přístroj není možné vyměnit.

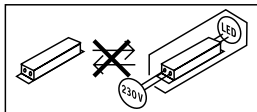

7. Odstranění poruch

Přístroj nezapíná.

- Pojistka není zapnutá nebo je poškozená.
 - Zapnout pojistku.
 - Vyměnit poškozenou pojistku.
- Vedení přerušené.
 - Zkontrolovat vedení pomocí zkoušečky napětí.
- Zkrat v přívodním síťovém vedení.
 - Zkontrolovat připojení.
- Síťový vypínač v poloze vypnuto.
 - Zapnout síťový vypínač.
- Zvoleno nesprávné soumrakové nastavení.
 - Znovu nastavit reakční hodnotu jasu.

- Světelný zdroj poškozený.
 - Světelný zdroj nelze vyměnit. Vyměnit celý přístroj.

Přístroj nevypíná.

- Trvalý pohyb v oblasti záchytu.
 - Zkontrolovat oblast záchytu.
 - V případě potřeby omezit oblast záchytu.
- Vybráno noční světlo.
 - Program nastavit bez nočního světla.

Přístroj se bez znatelného pohybu zapne.

- Svítidlo je namontováno na místě, kde dochází k otřesům.
 - Pevně namontovat těleso.
- K pohybu došlo, ale nebyl rozeznán pozorovatelem (např. pohyb za stěnou, pohyb malého objektu v bezprostřední blízkosti přístroje).
 - Zkontrolovat oblast záchytu.

8. Likvidace

Elektrická zařízení, příslušenství a obaly musí být odvezeny k ekologickému opětovnému zhodnocení.



Nevyhazujte elektrická zařízení do domovního odpadu!

Jen pro země EU:

V souladu s platnou evropskou směrnicí o odpadních elektrických a elektronických zařízeních a jejím převedení do národního práva musí být nepoužitelná elektrická zařízení separována a odevzdána k ekologickému opětovnému zhodnocení.

9. Záruka výrobce

Tento výrobek firmy Steinel je vyráběn s maximální pozorností věnovanou jeho funkčnosti a bezpečnosti, které byly vyzkoušeny podle platných předpisů, přičemž se výrobek rovněž podrobil namátkové výstupní kontrole. Firma Steinel přebírá záruku za bezvadné provedení a funkčnost. Záruka se poskytuje v délce 36 měsíců a začíná dnem prodeje výrobku spotřebiteli. Odstraněny vám budou výrobní vady a závady zapříčiněné vadným materiálem, přičemž záruka spočívá v opravě nebo výměně chybného dílu dle našeho výběru. Záruka se nevztahuje na škody na dílech podléhajících opotřebení, na škody a vady zapříčiněné nesprávným zacházením nebo údržbou. Uplatňování dalších nároků následných škod na cizích věcech je vyloučeno. Záruka bude uznána jen tehdy, bude-li nedemontovaný přístroj dobře zabalen, přiložen krátký popis závady, pokladní stvrženka nebo faktura (datum prodeje a razítko prodejny), poslán na adresu příslušného servisu.

Servisní opravy:

Po uplynutí záruční doby nebo v případě závad bez nároku na záruku se ve vašem nejbližším servisu zeptejte na možnost opravy.

3 LETÁ
ZÁRUKA
VÝROBCE

1. O tomto dokumente

- Chránené autorským právom. Dotlač, aj keď iba v skrátenej verzii, je povolená iba s naším súhlasom.
- Vyhradzujeme si právo na zmeny slúžiace technickému pokroku.

2. Všeobecné bezpečnostné pokyny



Nebezpečenstvo v dôsledku nedodržania návodu na obsluhu!

Tento návod obsahuje dôležité informácie pre bezpečnú manipuláciu s výrobkom. V texte sa nachádzajú upozornenia na možné nebezpečenstvá. Nedodržanie pokynov môže spôsobiť smrť alebo ťažké poranenia.

- Návod si dôkladne prečítajte.
- Dodržiavajte bezpečnostné pokyny.
- Návod uložte na dostupnom mieste.
- Práca s elektrickým prúdom môže viesť k nebezpečným situáciám. Pri kontakte s dielmi, ktoré vedú elektrický prúd, môže dôjsť k elektrickému šoku, popáleninám alebo smrti.
- Prácu na sieťovom napätí smie vykonávať len kvalifikovaný odborný personál.
- Dodržiavajte národné inštalčné predpisy a podmienky pripojenia (napr. **DE**: VDE 0100, **AT**: ÖVE-ÖNORM E8001-1, **CH**: SEV 1000).
- Používajte iba originálne náhradné diely.
- Opravy smú vykonávať iba servisné dielne.

3. L 605 S, L 605

Správne používanie

- LED svietidlo so snímačom určené pre montáž na stenu do interiéru a exteriéru.
- Varianty snímačov (varianty S) obsahujú navyše infračervený snímač na rozpoznanie pohybu.

Použitie v rozpore s určením

- LED reflektor so snímačom nie je stmievateľný.



Nie je stmievateľný

Funkčný princíp rozpoznania pohybu

- Infračervený senzor sníma tepelné žiarenie pohybujúcich sa telies (napr. ľudí, zvierat).
- Tepelné žiarenie sa elektronicky spracuje a automaticky zapne LED svietidlo.
- Najbezpečnejšie snímanie pohybu sa dosiahne montážou výrobku bočne k smeru chôdze.
- Dosah je obmedzený, ak pohyb smeruje priamo na výrobok.
- Prekážky (napr. stromy, múry) obmedzujú výhľad senzora.
- Cez prekážky (napr. múry alebo sklenené tabule) sa tepelné žiarenie nezaznamená a nedôjde k zapnutiu.
- Náhle kolísania teploty spôsobené počasím sa nedajú odlišiť od zdrojov tepla.

Rozsah dodávky (obr. 3.1, 3.2)

Rozmery výrobku (obr. 3.3, 3.4)

Prehľad výrobku (obr. 3.5, 3.6)

- A** LED svietidlo
- B** zaistenie
- C** pripojovacia svorka

- D nástenný držiak
- E senzorová jednotka (iba S)
- F nastavenie času (iba S)
- G nastavenie stmievania (iba S)
- H nastavenie programu (iba S)

Distribúcia svetivosti (obr. 3.7)

Schéma zapojenia (obr. 3.8)

Napájacie vedenie pozostáva z jedného 3-žilového kábla:

- L = fáza (zvyčajne čierna, hnedá alebo sivá)
- N = neutrálny vodič (zvyčajne modrý)
- ⊕ = ochranný vodič (zeleno-žltý)

Na napájacie vedenie sa môže namontovať sieťový spínač na zapínanie a vypínanie.

Dôležité: Svetelný zdroj tohto svetidla nie je možné vymeniť; v prípade, že je potrebná výmena svetelného zdroja (napr. na konci jeho životnosti), musíte vymeniť kompletne svetidlo.

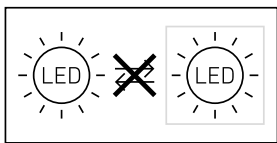

Technické údaje

- Rozmery (V × Š × H):
260 × 78 × 131 mm
- Sieťová prípojka:
220 – 240 V, 50/60 Hz
- Príkion (P_{on}):
11,3 W
- Pohotovostný režim (P_{st}) (snímač):
L605 S: 0,50 W
- Svetelný tok:
729 lm
- Efektívnosť:
64,5 lm/W
- Farebná teplota: 3 000 K (teplá biela)
- Index podania farieb: $R_a = 82$
- Priemerná životnosť:
L70B50 pri teplote 25 °C: 36 000 hod.

- Farebná stálosť SDCM:
Počiatočná hodnota: 6
- Distribúcia svetivosti:

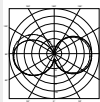

- Sensorová technológia:
L605 S: pasívna infračervená
- Uhol snímania: L605 S: 180°
- Dosah snímania:
L605 S: 10 m tangenciálne
- Montážna výška: L605 S: 2 m
- Nastavenie stmievania:
L605 S: 10 – 2000 lx
- Nočné svetlo: L605 S: 10 %
- Nastavenie času:
L605 S: 5 s – 15 min.
- Teplota okolia: -10 °C až +40 °C
- Krytie: IP 44
- Trieda ochrany: I
- Trieda energetickej účinnosti:
Tento produkt obsahuje svetelný zdroj s triedou energetickej účinnosti „E“.

4. Montáž



Nebezpečenstvo zásahu elektrickým prúdom!

Pri kontakte s dielmi, ktoré vedú elektrický prúd, môže dôjsť k elektrickému šoku, popáleninám alebo smrti.

- Odpojte elektrický prúd a prerušte prívod napätia.
- Skontrolujte beznapätovosť pomocou skúšačky napätia.
- Ubezpečte sa, že prívod napätia zostane prerušený.

Nebezpečenstvo materiálnych škôd!

Zámena prípojných vedení môže spôsobiť skrat.

- Identifikujte jednotlivé prípojné vedenia.
- Prípojné vedenie nanovo zapojte.

Príprava na montáž

- Všetky diely skontrolujte vzhľadom na poškodenie. Pri poškodeniach výrobok neuvádzajte do prevádzky.
- Vyberte vhodné miesto montáže.
 - Pri zohľadnení dosahu. (obr. 4.1)
 - Pri zohľadnení snímania pohybu. (obr. 4.2/4.3)
 - Miesto bez otrasov.
 - Oblasť snímania bez prekážok.
 - Oblasti bez nebezpečenstva výbuchu.
 - Povrchy bez ľahko horľavého materiálu.

Montážny postup

- Skontrolujte, či je odpojený prívod napätia. (obr. 3.8)
- Uvoľnite poistnú skrutku. (obr. 4.4)
- Odpojte výrobok od nástenného držiaka stlačením zaistenia. (obr. 4.4)
- Naznačte diery na vrtanie. (obr. 4.5)
- Vyvrťajte diery ($\varnothing 6$) a vložte hmoždinky. (obr. 4.6)
- Nástenný držiak pevne priskrutkujte. (obr. 4.7)
- Pripojte prípojný kábel podľa schémy zapojenia. (obr. 4.8/3.8)
- Nasadte výrobok na nástenný držiak. (obr. 4.9)
- Pevne utiahnite poistnú skrutku. (obr. 4.9)
- Zapnite napájanie elektrickým prídom. (obr. 4.9)

Výrobok je pripravený na prevádzku. V prípade potreby je možné zmeniť nastavenia a oblasť snímania.

→ „5. Prevádzka“

5. Použitie L 605 S

Nastavenia z výroby



- Nastavenie času: 5 sekúnd
- Nastavenie stmievania: prevádzka pri dennom svetle
- Nastavenie programu: program 1

Nastavenie času (obr. 5.1)

 Čas (oneskorenie vypnutia) sa môže plynulo nastaviť od cca 5 sekúnd do max. 15 minút. Každý zaznamenaný pohyb zapne svetlo odznova.

Nastavenie stmievania (obr. 5.1)

Prah detegovateľného jasu (stmievania) sa môže plynulo nastaviť od cca 10 do 2000 lx.

-  = prevádzka pri dennom svetle (nezávislé od jasu)
-  = prevádzka pri stmievaní (cca 10 lx)

Nastavenie programu (program 1-4) (obr. 5.1)

- V prípade funkcie pozvoľného rozsvietenia sa svetelný výkon pri zapnutí pomaly zvyšuje až na 100 %, pri vypnutí sa pomaly znižuje.
- Nočné svetlo je trvalé nočné osvetlenie so svetelným výkonom cca 10 %. Pri pohybe v oblasti snímania sa svetlo prepne na 100 % svetelný výkon. Potom sa výrobok znova prepne na nočné svetlo.

Program 1 Off Štandardný program

- Pozvoľné rozsvietenie svetla
- Bez nočného svetla

Program 2 Komfortný úsporný program

- Pozvoľné rozsvietenie svetla
- Nočné svetlo je zapnuté od nastaveného prahu jasu až do polovice noci.

Vo výrobku nie sú integrované hodiny. Stred noci sa zisťuje pomocou dĺžky fáz tmy. Počas zameriavacej fázy sa nesmie prerušiť prívod napätia.

- Počas prvej noci je úplne aktívne nočné svetlo. Hodnoty sa zapamätajú so zabezpečením proti výpadku siete.
- Hodnoty sa zaznamenávajú počas viacerých nocí.



Program 3 Komfortný program

- Pozvoľné rozsvietenie svetla
- Nočné svetlo je zapnuté celú noc od nastaveného prahu jasů.

● Program 4 NM Program Nightmatic

- Pozvoľné rozsvietenie svetla
- Bez nočného svetla
- Bez vyhodnotenia pohybu

V prípade nedosiahnutia prahu jasů sa svetlo prepne na 100 % svetelný výkon.

Režim trvalého svetla (obr. 5.2)

V režime trvalého svetla svieti výrobok 4 hodiny. Následne sa prepne do senzorovej prevádzky. Režim trvalého svetla sa prepne prostredníctvom sieťového spínača (stlačenie od 0,2 do 1,0 s).

- Aktivovanie: 2x VYP a 2x ZAP.
- Deaktivovanie: 1x VYP a 1x ZAP.

Nastavenie oblasti snímania

Na zabránenie chybným spínaniam alebo na cielené monitorovanie nebezpečných miest sa môže oblasť snímania obmedziť použitím krycej fólie. Krycia fólia sa nalepí na senzorovú jednotku.

- Obmedzenie max. dosahu oblasti snímania pomocou hornej krycej fólie. (obr. 5.3)

- Obmedzenie horizontálnej oblasti snímania pomocou nastrihaných segmentov krycej fólie. (obr. 5.4/5.5)

6. Čistenie a starostlivosť



Nebezpečenstvo zásahu elektrickým prúdom!

Pri kontakte vody a dielov, ktoré vedú elektrický prúd, môže dôjsť k elektrickému šoku, popáleninám alebo smrti.

- Svetidlo nečistite mokrou handrou.

Nebezpečenstvo materiálnych škôd!

Svetidlo sa môže poškodiť používaním nevhodných čistiacich prostriedkov.

- Skontrolujte znášanlivosť čistiaceho prostriedku s povrchom.
- Svetidlo vyčistite pomocou handričky a jemného čistiaceho prostriedku.

Dôležité: Prevádzkový prostriedok nie je možné vymeniť.

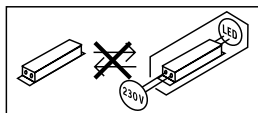

7. Odstraňovanie porúch

Výrobok sa nezapína.

- Poistka nie je zapnutá alebo je chybná.
 - Zapnite poistku.
 - Vymeňte chybnú poistku.
- Vedenie je prerušené.
 - Skontrolujte vedenie pomocou skúšačky napätia.
- V napájacom vedení je skrat.
 - Skontrolujte prípojky.
- Sieťový spínač je vypnutý.
 - Zapnite sieťový spínač.
- Nastavenie stmievania je nesprávne zvolené.
 - Nanovo nastavte prah jasů.

- Svetelný zdroj je chybný.
 - Svetelný zdroj sa nedá vymeniť. Výrobok kompletne vymeňte.

Výrobok sa nevypína.

- Trvalý pohyb v oblasti snímania.
 - Skontrolujte oblasť snímania.
 - V prípade potreby obmedzte oblasť snímania.
- Zvolené nočné svetlo.
 - Nastavte program bez nočného svetla.

Výrobok sa zapína bez rozpoznateľného pohybu.

- Svietidlo nie je namontované stabilne.
 - Kryt pevne namontujte.
- Pohyb sa uskutočňuje, ale pozorovateľ ho nerozpoznáva (napr. pohyb za stenou, pohyb malého objektu v bezprostrednej blízkosti výrobku).
 - Skontrolujte oblasť snímania.

8. Likvidácia

Elektrické zariadenia, príslušenstvo a obaly odovzdajte na ekologickú recykláciu.



Elektrické zariadenia nevyhadzujte do komunálneho odpadu!

Iba pre krajiny EÚ:

Podľa platnej európskej smernice o odpade z elektrických a elektronických zariadení a jej implementácie do národnej legislatívy sa musia nepoužívané elektrické a elektronické zariadenia zbierať separovane a odovzdať na ekologickú recykláciu.

9. Záruka výrobcu

Tento výrobok spoločnosti Steinel bol vyrobený s maximálnou dôslednosťou, skontrolovaný z hľadiska funkčnosti a bezpečnosti podľa platných predpisov a následne podrobený náhodnej kontrole. Spoločnosť Steinel preberá záruku za bezchybný stav a funkčnosť. Záručná doba je 36 mesiacov a začína plynúť dňom predaja spotrebiteľovi. Odstránime nedostatky, ktoré vyplývajú z chyby materiálu alebo výrobné chyby, záručné plnenie sa uskutočňuje opravou alebo výmenou chybných dielov podľa nášho uváženia. Záručné plnenie sa nevzťahuje na poškodenie opotrebovateľných dielov ani na škody a nedostatky, ktoré vzniknú nesprávnym zaobchádzaním alebo údržbou. Ďalšie následné škody na cudzích objektoch sú zo záruky vylúčené.

Záruka je platná len vtedy, ak sa nezobraný prístroj s krátkym popisom chyby spolu s pokladničným dokladom alebo faktúrou (dátum kúpy a pečiatka predajcu) zašle riadne zabalený do príslušného servisu.

Servis pre opravy:

Po uplynutí záručnej doby alebo v prípade chýb, na ktoré sa nevzťahuje záruka, sa o možnosti opravy informujte na najbližšej servisnej stanici.

3 ROKY
ZÁRUKA
VÝROBCU

1. Informacje o tym dokumencie

- Dokument chroniony prawem autorskim. Przedruk, także w częściach, wyłącznie po uzyskaniu naszej zgody.
- Zmiany, wynikające z postępu technicznego, zastrzeżone.

2. Ogólne zasady bezpieczeństwa



Niebezpieczeństwo wynikające z nieprzestrzegania instrukcji obsługi!

Niniejsza instrukcja zawiera ważne informacje dot. bezpiecznego używania urządzenia. Należy zwrócić szczególną uwagę na ewentualne zagrożenia. Nieprzestrzeganie może doprowadzić do śmierci lub ciężkich obrażeń.

- Należy uważnie przeczytać instrukcję.
- Przestrzegać zasad bezpieczeństwa.
- Przechowywać w miejscu łatwo dostępnym.
- Obchodzenie się z prądem elektrycznym może prowadzić do niebezpiecznych sytuacji. Dotknięcie elementów przewodzących prąd może prowadzić do porażenia prądem, poparzeń lub śmierci.
- Prace przy napięciu sieciowym mogą być wykonywane wyłącznie przez wykwalifikowany personel specjalistyczny.
- Przestrzegać krajowych przepisów dotyczących instalacji i podłączenia (np. **DE**: VDE 0100, **AT**: ÖVE-ÖNORM E8001-1, **CH**: SEV 1000).

- Stosować tylko oryginalne części zamienne.
- Naprawy mogą wykonywać jedynie autoryzowane punkty serwisowe.

3. L 605 S, L 605

Zastosowanie zgodne z przeznaczeniem

- Oprawa LED z czujnikiem do montażu na ścianie, na zewnątrz i wewnątrz budynku.
- Wersja z czujnikiem (wariant S) wyposażona jest dodatkowo w czujnik podczerwieni do wykrywania ruchu.

Zastosowanie niezgodne z przeznaczeniem

- Reflektor LED z czujnikiem nie jest wyposażony w ściemniacz światła.



Brak ściemniacza światła

Zasada działania Czujnik ruchu

- Czujnik na podczerwień odbiera promieniowanie ciepłe emitowane przez poruszające się ciała (np. ludzi, zwierzęta).
- Promieniowanie ciepłe przetwarzane jest elektronicznie, powodując automatyczne włączenie lampy LED.
- Najbezpieczniejsze wykrywanie ruchu zapewnia montaż urządzenia bokiem do kierunku ruchu.
- Zasięg czujnika jest ograniczony w przypadku bezpośredniego poruszania się w kierunku urządzenia.
- Przeszkody (jak np. drzewa, mury) zasłaniają widoczność czujnika.
- Przeszkody (np. mury lub szklane szyby) nie pozwalają na wykrycie promieniowania ciepłego, a zatem nie następuje włączenie lampy.

- Nagłe wahania temperatury spowodowane zmianą pogody nie są odróżniane od źródeł ciepła.

Zakres dostawy (rys. 3.1, 3.2)

Wymiary produktu (rys. 3.3, 3.4)

Przeгляд produktu (rys. 3.5, 3.6)

- A Lampa LED
- B Zatrząsk
- C Zacisk przyłączeniowy
- D Uchwyt ścienny
- E Moduł czujnika (tylko S)
- F Ustawianie czasu (tylko S)
- G Ustawianie czułości zmierzchowej (tylko S)
- H Ustawianie programu (tylko S)

Rozkład natężenia światła (rys. 3.7)

Schemat połączeń (rys. 3.8)

Przewód zasilający jest kablem

3-żyłowym:

- L = przewód fazowy (najczęściej czarny, brązowy lub szary)
- N = przewód neutralny (najczęściej niebieski)
- ⊕ = przewód ochronny (zielono-żółty)

W przewodzie zasilającym można zainstalować wyłącznik sieciowy do ręcznego włączania i wyłączenia oświetlenia.

Ważne: Źródło światła tej lampy nie jest wymienne; jeżeli znajdzie konieczność wymiany źródła światła (np. po upływie jego żywotności), należy wymienić całą oprawę.

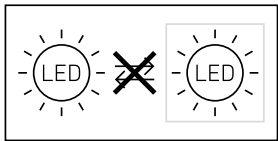

Dane techniczne

- Wymiary (W x S x G):
260 x 78 x 131 mm
- Zasilanie sieciowe:
220–240 V, 50/60 Hz
- Pobór mocy (P_{op}): 11,3 W
- Tryb czuwania (P_{sb}): L605 S: 0,50 W
- Strumień świetlny: 729 lm
- Wydajność: 64,5 lm/W
- Temperatura barwowa:
3000 K (ciepłe białe światło)
- Indeks oddawania barw: $R_a = 82$
- Średnia znamionowa żywotność:
L70B50 przy 25°C: 36 000 h
- Jednolitość barwy SDCM:
Wartość początkowa: 6
- Rozkład natężenia światła:

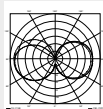

- Technika czujników:
L605 S: pasywna podczerwień
- Kąt wykrywania: L605 S: 180°
- Zasięg wykrywania czujnika:
L605 S: 10 m stycznie
- Wysokość montażu: L605 S: 2 m
- Ustawianie progu czułości zmierzchowej:
L605 S: 10–2000 luksów
- Światło nocne: L605 S: 10 %
- Ustawienie czasu:
L605 S: 5 s – 15 min
- Temperatura otoczenia: -10 °C +40 °C
- Stopień ochrony: IP 44
- Klasa ochronności: I
- Klasa efektywności energetycznej:
Niniejszy produkt zawiera źródło światła o klasie efektywności energetycznej „E”.

4. Montaż



Zagrożenie stwarzane przez prąd elektryczny!

Dotknięcie elementów przewodzących prąd może prowadzić do porażenia prądem, poparzeń lub śmierci.

- Wyłączyć prąd i przerwać dopływ napięcia.
- Sprawdzić brak napięcia za pomocą próbnika.
- Upewnić się, że doprowadzanie napięcia zostaje przerwane.

Niebezpieczeństwo uszkodzeń!

Pomylenie przewodów przyłączeniowych może spowodować zwarcie.

- Zidentyfikować przewody przyłączeniowe.
- Połączyć na nowo przewody przyłączeniowe.

Przygotowanie do montażu

- Sprawdzić wszystkie elementy pod kątem uszkodzenia. W przypadku uszkodzeń nie uruchamiać produktu.
- Wybrać odpowiednie miejsce montażu.
 - Z uwzględnieniem zasięgu. (rys. 4.1)
 - Z uwzględnieniem wykrywania ruchu. (rys. 4.2/4.3)
 - Zabezpieczenie przed drganiami.
 - Obszar wykrywania bez przeszkód.
 - Nie montować w obszarach zagrożonych wybuchem.
 - Nie montować na łatwopalnych powierzchniach.

Czynności montażowe

- Sprawdzić, czy dopływ napięcia jest odłączony. (rys. 3.8)
- Odkręcić śrubę zabezpieczającą. (rys. 4.4)
- Odczepić urządzenie od uchwyty ściennego, w tym celu wcisnąć zatrask. (rys. 4.4)

- Zaznaczyć układ nawierceń. (rys. 4.5)
- Wywiercić otwory ($\varnothing 6$) i włożyć kołki. (rys. 4.6)
- Przykręcić uchwyt ścienny. (rys. 4.7)
- Podłączyć kabel przyłączeniowy zgodnie ze schematem. (rys. 4.8/3.8)
- Założyć urządzenie na uchwyt ścienny (rys. 4.9)
- Dokręcić śrubę zabezpieczającą. (rys. 4.9)
- Włączyć zasilanie. (rys. 4.9)

Urządzenie jest gotowe do pracy.

W razie potrzeby można zmienić ustawienia i zakres wykrywania.

→ "5. Użytkowanie"

5. Użytkowanie L 605 S

Ustawienia fabryczne

- Ustawianie czasu załączenia: 5 sekund
- Ustawianie progu czułości zmierzchowej: praca przy świetle dziennym
- Ustawienie programu: program 1

Ustawienie czasu (rys. 5.1)

☉ Wymagany czas (opóźnienie wyłączenia) można ustawić płynnie w zakresie od ok. 5 sekund do maks. 15 minut. Każdy wykryty ruch ponownie włącza światło.

Ustawianie czułości zmierzchowej (rys. 5.1)

Jasność załączania (zmrok) można płynnie regulować w zakresie od ok. 10 do 2000 luksów.

- ☉ = Tryb światła dziennego (niezależny od stopnia jasności)
- ☾ = Praca o zmierzchu (ok. 10 luksów)

Ustawienie programu (program 1-4) (rys. 5.1)

- W przypadku łagodnego zapalania światła jest ono włączane powoli aż

do 100% mocy, a podczas wyłączenia powoli przyciemniane.

- Światło nocne to stałe oświetlenie nocne przy użyciu ok 10% mocy świetlnej. Po wykryciu ruchu w obszarze wykrywania światło zostaje przełączone na 100% mocy. Następnie urządzenie przełącza się ponownie na światło nocne.

● Program 1 Off Program standardowy

- Łagodne zapalenie światła.
- Brak światła nocnego.



Program 2 komfortowy program energooszczędny

- Łagodne zapalenie światła.
- Światło nocne WŁ od ustawionego progu jasności zadziałania do połowy nocy.

Urządzenie nie posiada zintegrowanego zegara. Środek nocy jest ustalany na podstawie długości faz ciemności. W trakcie fazy pomiarów nie należy przerywać dopływu napięcia.

- Podczas pierwszej nocy przez cały czas jest aktywne światło nocne. Ustalone wartości są zapisywane w pamięci i nie ulegają skasowaniu w przypadku przerwy w zasilaniu.
- Wartości są wyznaczane w czasie kilku kolejnych nocy.



Program 3 program komfortowy

- Łagodne zapalenie światła.
- Światło nocne WŁ od ustawionego progu jasności zadziałania przez całą noc.

● Program 4 NM program Nightmatic

- Łagodne zapalenie światła.
- Brak światła nocnego.
- Bez analizy ruchu.

W przypadku różnej jasności zadziałania światło zostaje przełączone na 100% mocy.

Tryb stałego świecenia (rys. 5.2)

W trybie stałego świecenia urządzenie świeci przez 4 godziny. Następnie przechodzi na tryb pracy czujnika. Tryb stałego światła jest włączany poprzez przełącznik sieciowy (nacisnąć w ciągu 0,2 do 1,0 s).

- Aktywowanie: 2 x WYŁ. oraz 2 x WŁ.
- Dezaktywowanie: 1 x WYŁ. i 1 x WŁ.

Ustawianie obszaru wykrywania

Aby wykluczyć błędne włączenia lub nadzorować wybrane miejsca można ograniczyć zasięg wykrywania przy użyciu folii. Folię nakleja się na jednostkę czujnika.

- Ograniczenie maks. zasięgu obszaru wykrywania przy pomocy górnej folii. (rys. 5.3)
- Ograniczenie poziomego obszaru wykrywania przy pomocy dociętych segmentów folii. (rys. 5.4/5.5)

6. Czyszczenie i konserwacja



Zagrożenie stwarzane przez prąd elektryczny!

Kontakt elementów przewodzących prąd z wodą może prowadzić do porażenia prądem, poparzeń lub śmierci.

- Nie czyścić lampy na mokro.

Niebezpieczeństwo uszkodzeń!

Nieodpowiednie środki do czyszczenia mogą spowodować uszkodzenie lampy.

- Należy sprawdzić kompatybilność środka do czyszczenia z powierzchnią.
- Wyczyścić lampę przy użyciu szmatki z dodatkiem delikatnego środka do czyszczenia.

Ważne: Układ sterowania nie jest wymienny.

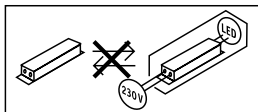

7. Sposób usunięcia usterki

Urządzenie nie włącza się.

- Bezpiecznik nie włączony lub uszkodzony.
 - Włączyć bezpiecznik.
 - Wymienić uszkodzony bezpiecznik.
- Przerwany przewód.
 - Sprawdzić przewód próbnikiem napięcia.
- Zwarcie w przewodzie zasilającym.
 - Sprawdzić przyłącza.
- Wyłączony wyłącznik sieciowy.
 - Włączyć wyłącznik sieciowy.
- Nieprawidłowo ustawiona czułość zmierzchnowa czujnika.
 - Ustawić na nowo jasność zadziałania.
- Uszkodzone źródło światła.
 - Źródło światła tej lampy nie jest wymienne. Wymienić całe urządzenie.

Urządzenie nie włącza się.

- W obszarze wykrywania czujnika ciągle coś się porusza.
 - Sprawdzić obszar wykrywania.
 - W razie potrzeby ograniczyć obszar wykrywania.
- Wybrano światło nocne.
 - Ustawić program bez światła nocnego.

Urządzenie włącza się bez wykrywania ruchu.

- Lampa zamontowana w sposób niezabezpieczony przed drganiami.
 - Zamontować obudowę na sztywno.
- Występuje ruch, który nie jest zauważany przez obserwatora (np. ruch za ścianą, ruch małego obiektu w bezpośredniej bliskości urządzenia).
 - Sprawdzić obszar wykrywania.

8. Utylizacja

Urządzenia elektryczne, akcesoria i opakowania należy oddać do recyklingu przyjaznego środowisku.



Nie wyrzucać urządzeń elektrycznych wraz z odpadami z gospodarstw domowych!

Tylko dla krajów UE:

Zgodnie z obowiązującymi dyrektywami europejskimi w sprawie zużytych urządzeń elektrycznych i elektronicznych oraz ich wdrażaniu do prawa krajowego nienadające się do użytkowania urządzenia elektryczne należy odbierać osobno i poddawać recyklingowi w sposób przyjazny środowisku.

9. Gwarancja producenta

Niniejszy produkt firmy Steinel został wykonany z dużą starannością. Prawidłowe działanie i bezpieczeństwo użytkowania potwierdzają przeprowadzone losowo kontrole jakości oraz zgodność z obowiązującymi przepisami. Firma Steinel udziela gwarancji na prawidłowe właściwości i działanie. Okres gwarancji wynosi 36 miesięcy i rozpoczyna się z dniem sprzedaży użytkownikowi. W ramach gwarancji usuwane są braki wynikające z wad materiałowych lub produkcyjnych, świadczenia gwarancyjne obejmują naprawę lub wymianę wadliwych części, w zależności od potrzeb i zgodnie z naszą decyzją. Gwarancja nie obejmuje uszkodzenia części podlegających zużyciu eksploatacyjnemu, uszkodzeń i usterek spowodowanych przez nieprawidłową obsługę lub konserwację. Gwarancja nie obejmuje odpowiedzialności za szkody wtórne powstałe na przedmiotach trzecich.

Gwarancja jest udzielana tylko wtedy, gdy prawidłowo zapakowane urządzenie (nierozłożone na części) zostanie odesłane do odpowiedniego punktu serwisowego wraz z krótkim opisem usterki, paragonem lub rachunkiem zakupu (opatrzonym datą zakupu i pieczęcią sklepu).

Serwis naprawczy:

Po upływie okresu gwarancji lub w razie usterek nieobjętych gwarancją informacji o możliwości naprawy udziela najbliższy punkt serwisowy.

3 LATA
GWARANCJI
PRODUCENTA

1. Despre acest document

- Protejat prin Legea drepturilor de autor. Reproducerea, inclusiv în extras, este permisă numai cu aprobarea noastră.
- Ne rezervăm dreptul de a face modificări care servesc progresului tehnic.

2. Instrucțiuni generale de securitate



Pericol din cauza nerespectării instrucțiunilor de utilizare!

Aceste instrucțiuni conțin informații importante despre utilizarea sigură a aparatului. Se atrage atenția în mod deosebit asupra pericolelor posibile. Nerespectarea poate duce la deces sau la vătămări corporale grave.

- Citiți cu atenție instrucțiunile.
- Respectați instrucțiunile de siguranță.
- Păstrați la îndemână.
- Manipularea componentelor conductoare de curent electric poate duce la situații periculoase. Atingerea pieselor conductoare de curent poate duce la șoc electric, la arsuri sau deces.
- Lucrările la tensiunea de rețea se vor realiza de către personal calificat de specialitate.
- Se vor respecta normele de instalare și condițiile de racordare uzuale în țara respectivă (de ex. **DE:** VDE 0100, **AT:** ÖVE-ÖNORM E8001-1, **CH:** SEV 1000).
- Folosiți numai piese de schimb originale.
- Reparațiile se vor executa în ateliere specializate.

3. L 605 S, L 605

Utilizare conform destinației

- Lampă cu senzor și LED concepută pentru montarea pe perete, în interior și exterior.
- Variantele cu senzor (variantele S) beneficiază suplimentar de un senzor cu infraroșu pentru detectarea mișcării.

Utilizarea neconformă cu destinația

- Intensitatea luminoasă a reflectorului cu senzor și LED nu este reglabilă.



Intensitate luminoasă nereglabilă

Principiul de funcționare detectarea mișcării

- Senzorul infraroșu detectează radiația termică a corpurilor aflate în mișcare (de ex. oameni, animale etc.).
- Radiația termică este convertită electronic și determină aprinderea automată a lămpii cu LED.
- Cea mai sigură detecție a mișcării se face prin montarea aparatului lateral față de direcția de mers.
- Raza de acțiune este limitată atunci când vă îndreptați direct spre aparat.
- Obstacolele (de ex. compaci, ziduri) împiedică vizibilitatea senzorului.
- Diverse obstacole (de ex. ziduri sau geamuri) împiedică detectarea radiației termice și, deci, aprinderea lămpii nu se produce.
- Oscilațiile bruște de temperatură ca urmare a influențelor meteo nu se deosebesc de sursele de căldură.

Volumul livrării (fig. 3.1, 3.2)

Dimensiunile produsului (fig. 3.3, 3.4)

Prezentare sintetică a produsului

(fig. 3.5, 3.6)

- A Lampă cu LED
- B Dispozitiv de blocare
- C Bornă de conexiune
- D Suport de perete
- E Unitate senzor (numai S)
- F Temporizare (numai S)
- G Luminosități de comutare (numai S)
- H Setare program (numai S)

Distribuirea intensității luminoase

(fig. 3.7)

Schemă de conexiuni (fig. 3.8)

Circuitul de alimentare este format dintr-un cablu cu 3 fire:

- L = conductor de fază (de obicei negru, maro sau gri)
- N = conductor neutru (de obicei albastru)
- ⊕ = conductor de protecție (verde/galben)

Pe cablu de alimentare se poate monta un întrerupător de rețea pentru activare și dezactivare.

Important: Sursa de lumină a acestei lămpi nu se poate schimba; dacă sursa de lumină trebuie înlocuită (de ex. la finalul duratei de viață, trebuie înlocuită întreaga lampă).

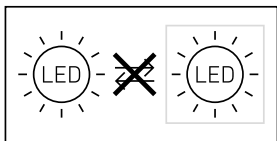

Date tehnice

- Dimensiuni (h x l x A):
260 x 78 x 131 mm
- Alimentare de la rețea:
220 - 240 V, 50/60 Hz
- Consum de putere (P_{on}): 11,3 W
- Standby (P_{sb}) (senzor):
L605 S: 0,50 W
- Flux luminos: 729 lm
- Eficiență: 64,5 lm/W
- Temperatura de culoare:
3.000 K (alb cald)
- Index de redare a culorii: $R_a = 82$
- Durata medie de viață:
L70B50 la 25 °C: 36.000 ore
- Consistența SDCM: valoare inițială: 6
- Distribuiea intensității luminoase:

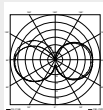

- Tehnologie cu senzori:
L605 S: *infraroșu pasiv*
- Unghi de detecție: L605 S: 180°
- Rază de acoperire/detecție:
L605 S: 10 m tangențial
- Înălțime de montaj: L605 S: 2 m
- Reglarea luminosității la comutare:
L605 S: 10 - 2000 *lucși*
- Lumină de noapte: L605 S: 10 %
- Temporizare: L605 S: 5 sec - 15 min
- Temperatura ambiantă:
-10 °C - +40 °C
- Tip de protecție: IP 44
- Clasă de protecție: I
- Clasa de eficiență energetică:

Acest produs conține o sursă de lumină din clasa de eficiență energetică „E”.

4. Montaj



Pericol din cauza curentului electric!

Atingerea pieselor conducătoare de curent poate duce la șoc electric, la arsuri sau deces.

- Oprii curentul și întrerupeți alimentarea cu tensiune.
- Verificați absența tensiunii cu ajutorul unui creion de tensiune.
- Asigurați-vă că alimentarea cu tensiune rămâne întreruptă.

Pericol de daune materiale!

O eventuală inversare a cablurilor de conexiune poate duce la scurtcircuit.

- Identificați cablurile de conexiune.
- Reconectați cablurile de conexiune.

Pregătirea montajului

- Verificați toate componentele pentru a constata dacă prezintă deteriorări. Nu puneți în funcțiune produsul dacă prezintă deteriorări.
- Alegeți un loc de montaj adecvat.
 - Ținând cont de raza de acțiune. (fig. 4.1)
 - Ținând cont de raza de detectare a mișcării. (fig. 4.2/4.3)
 - Fără vibrații.
 - Zonă de detecție fără obstacole.
 - Nu în zone cu pericol de explozie.
 - Nu pe suprafețe ușor inflamabile.

Etapele montării

- Verificați ca alimentarea cu tensiune să fie oprită. (fig. 3.8)
- Desfaceți șurubul de siguranță. (fig. 4.4)
- Decroșați aparatul din suportul de perete, apăsând dispozitivul de blocare. (fig. 4.4)
- Marcați locul unde vor fi găurile. (fig. 4.5)
- Faceți găurile (Ø 6) și introduceți diblurile. (fig. 4.6)

- Fixați cu șuruburi suportul de perete. (fig. 4.7)
- Racordați cablul de conexiune conform schemei de conexiuni. (fig. 4.8/3.8)
- Poziționați aparatul pe suportul de perete. (fig. 4.9)
- Strângeți șurubul de siguranță. (fig. 4.9)
- Porniți alimentarea cu curent. (fig. 4.9)

Aparatul este pregătit de funcționare. Dacă este necesar, setările și zona de detecție pot fi modificate.

→ "5. Utilizare"

5. Utilizare L 605 S

Reglaje din fabrică

- Temporizare: 5 secunde
- Reglarea luminozității de comutare: Regim de lumină naturală
- Setarea programului: Program 1

Temporizare (fig. 5.1)

☀ Durata de iluminare (temporizarea la oprire) poate fi reglată continuu de la cca. 5 secunde până la max. 15 minute. Orice mișcare detectată aprinde din nou lumina.

Reglarea luminozității de comutare (fig. 5.1)

Pragul de comutare (luminozitatea de comutare) poate fi reglat continuu de la cca. 10 la 2000 *lucși*.

- ☀ = regim de lumină naturală (independent de luminozitate)
- ☾ = regim de amurg (cca. 10 *lucși*)

Setarea programului (program 1-4) (fig. 5.1)

- La funcția de aprindere treptată a luminii, lumina se aprinde treptat până ajunge la 100% din puterea de iluminat, iar la stingere se stinge treptat.

- Lumina de noapte permite un iluminat continuu pe timp de noapte, la o putere de circa 10% din cea maximă. Dacă detectează mișcări în domeniul de detecție, lampa se aprinde cu o putere de iluminat de 100%. Apoi lampa comută din nou pe lumină de noapte.

● **Program 1**
Off Program standard

- Aprindere treptată a luminii.
- Fără lumină de noapte.



Program 2
Program confort de economisire

- Aprindere treptată a luminii.
- Lumină de noapte APRINSĂ începând de la pragul de comutare setat până la miezul nopții.

Aparatul nu are ceas integrat. Miezul nopții este calculat cu ajutorul duratei fazelor de întuneric. În faza de calculare, trebuie să vă asigurați că alimentarea cu tensiune nu este întreruptă.

- În prima noapte lumina de noapte este complet activă. Parametrii sunt salvați astfel, încât să nu se piardă nici în cazul unei pene de curent.
- Valorile sunt calculate de-a lungul a mai multor nopți.



Program 3
Program confort

- Aprindere treptată a luminii.
- Lumină de noapte APRINSĂ întreaga noapte începând de la pragul de comutare setat.

● **Program 4**
NM Program Nightmatic

- Aprindere treptată a luminii.
- Fără lumină de noapte.
- Fără evaluarea mișcării.

Dacă se coboară sub pragul de comutare, lampa se aprinde cu o putere de iluminat de 100%.

Regim de funcționare cu lumină continuă (fig. 5.2)

În regimul de funcționare cu lumină continuă aparatul luminează 4 ore. Ulterior se trece în regimul de funcționare cu senzor. Regimul de funcționare cu lumină continuă se comută prin intermediul comutatorului de rețea (se apasă în decurs de 0,2 până la 1,0 secunde).

- Activare: 2 x STINS și 2 x APRINS.
- Dezactivare: 1 x OPRIT și 1 x PORNIT.

Reglarea zonei de detecție

Pentru a exclude comutările nedorite sau a monitoriza țintite zonele de pericol, zona de detecție poate fi limitată cu ajutorul unei folii de mascare. Folia de mascare se lipește peste unitatea cu senzor.

- Limitarea razei de acțiune maxime a zonei de detecție cu folia de mascare de sus. (fig. 5.3)
- Limitarea zonei de detecție orizontale cu segmente tăiate din folia de mascare. (fig. 5.4/5.5)

6. Curățarea și îngrijirea



Pericol din cauza curentului electric!

Contactul apei cu pieselor conducătoare de curent poate duce la șoc electric, la arsuri sau deces.

- Nu curățați lampa cu lichide.

Pericol de daune materiale!

Folosirea unor detergenți inadecvați poate deteriora lampa.

- Verificați compatibilitatea dintre detergent și suprafață.
- Curățați lampa folosind o lavetă moale și un detergent non-agresiv.

Important: Dispozitivul de control nu poate fi înlocuit.

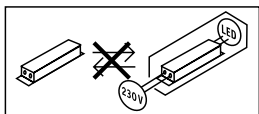

7. Remedierea defecțiunilor

Aparatul nu se aprinde.

- Siguranță necuplată sau defectă.
 - Cuplați siguranța.
 - Dacă este defectă, schimbați siguranța.
- Cablu întrerupt.
 - Verificați cablul cu un testor de tensiune.
- Scurtcircuit în cablul de rețea.
 - Verificați conexiunile.
- Întrerupător de rețea oprit.
 - Cuplați întrerupătorul de rețea.
- Reglarea luminozității de comutare este incorectă.
 - Reglați din nou pragul de comutare.
- Sursa de lumină defectă.
 - Sursa de lumină nu se poate schimba. Înlocuiți aparatul în întregime.

Aparatul nu se stinge.

- Mișcare permanentă în domeniul de detecție.
 - Controlați domeniul de detecție.
 - Dacă este necesar, limitați zona de detecție.
- Este selectată lumina de noapte.
 - Reglați programul fără lumină de noapte.

Aparatul se aprinde fără a exista o mișcare aparentă.

- Lampa nu este montată pe un suport care să nu transmită vibrațiile.
 - Montați carcasa așa încât să nu se deplaseze.
- Are loc mișcare, dar nu este sesizată de observator (de ex. mișcare în spatele unui perete, mișcarea unui obiect mic în imediata apropiere a aparatului, etc.)
 - Controlați domeniul de detecție.

8. Evacuarea ca deșeu

Aparatele electrice, accesoriile și ambalajele trebuie să facă obiectul unei reciclări ecologice.



Nu aruncați aparatele electrice la gunoierul menajer!

Numai pentru țările UE:

În conformitate cu directiva europeană privind eliminarea deșeurilor electrice și electronice în vigoare și transpunerii ei în legislația națională, aparatele electrice care nu mai pot fi utilizate trebuie să fie colectate separat și să facă obiectul unei reciclări ecologice.

9. Garanția de producător

Acest produs Steinel a fost fabricat cu maximă atenție, verificat din punctul de vedere al funcționării și al siguranței și supus unor controale aleatorii. Steinel garantează structura și funcționarea ireproșabilă a acestui produs. Termenul de garanție este de 36 de luni și începe de la data vânzării produsului către consumator. Garanția acoperă deficiențele bazate pe defecte de material și fabricație. Îndeplinirea garanției se realizează prin

repararea sau înlocuirea pieselor defecte, conform opțiunii noastre. Garanția nu se aplică pieselor de uzură și nici deteriorărilor sau deficiențelor cauzate de utilizarea sau întreținerea necorespunzătoare. Este exclusă compensarea daunelor provocate altor obiecte.

Garanția este valabilă doar dacă aparatul nedezasamblat este trimis la centrul de service competent într-un ambalaj adecvat, împreună cu o scurtă descriere a defecțiunii, cu bonul de casă sau cu factura (cu data cumpărării și cu ștampila distribuitorului).

Reparații și post-garanție:

După ieșirea din termenul de garanție sau în cazul defecțiunilor pentru care nu beneficiați de reparații în garanție, informați-vă cu privire la posibilitatea reparației la centrul de service cel mai apropiat.

3 A N I
GARANȚIA
PRODUCĂTORULUI

1. O tem dokumentu

- Zaščiteno z avtorskimi pravicami. Ponatis v celoti ali po delih je dovoljen le z našim soglasjem.
- Spremembe zaradi tehničnega napredka so pridržane.

2. Splošna varnostna navodila



Grozi nevarnost, če ne upoštevate navodil za uporabo!

Ta navodila vsebujejo pomembne informacije za varno uporabo naprave. Še posebej opozarjamo na mogoče nevarnosti. Neupoštevanje lahko ima za posledico smrtne ali težje poškodbe.

- Navodila skrbno preberite.
- Upoštevajte varnostne napotke.
- Shranite jih na dostopnem mestu.
- Ravnanje z električnim tokom lahko povzroči nevarne situacije. Dotikanje delov pod napetostjo lahko povzroči električni udar, opekline ali smrt.
- Dela na omrežni napetosti lahko izvaja le usposobljeno tehnično osebje.
- Upoštevajte lokalne predpise za inštalacijo in priključitev (npr. **DE**: VDE 0100, **AT**: ÖVE-ÖNORM E8001-1, **CH**: SEV 1000).
- Uporabljajte samo originalne nadomestne dele.
- Popravila smejo izvajati le v strokovnih delavnicah.

3. L 605 S, L 605

Namenska uporaba

- LED-svetilka s senzorjem za montažo na steno v stavbah in zunaj.
- Različice s senzorji (različice S) vključujejo dodaten infrardeči senzor za zaznavo premikanja.

Napačna uporaba

- LED-svetilka s senzorjem nima možnosti zatemnitve.



Brez zatemnitve

Način delovanja zaznave gibanja

- Infrardeči senzor zaznava toplotno sevanje premikajočih se teles (ljudi, živali itd.).
- Toplotno sevanje se elektronsko pretvori in tako samodejno vklopi LED-svetilko.
- Najbolj varno zajetje premikanja dobimo pri montaži na strani glede na smer premikanja.
- Doseg je omejen, kadar se senzorju približujete neposredno.
- Ovire (npr. drevesa, zidovi) ovirajo vidik senzorja.
- Če so v napoto ovire (npr. zidovi ali steklo), toplota ne more biti zaznana, zato tudi ne bo sledila vključitev.
- Nenadnih temperaturnih sprememb zaradi vremenskih vplivov toplotni viri ne razlikujejo.

Obseg dobave (sl. 3.1, 3.2)

Mere izdelka (sl. 3.3, 3.4)

Pregled sestavnih delov (sl. 3.5, 3.6)

- A** LED-svetilka
- B** Zaskočitev
- C** Priključna sponka
- D** Stensko držalo

- E** Senzorska enota (samo S)
- F** Nastavitev časa (samo S)
- G** Nastavitev zatemnitve (samo S)
- H** Nastavitev programa (samo S)

Razporeditev svetilnosti (sl. 3.7)

Stikalni načrt (sl. 3.8)

Električna napeljava je sestavljena iz 3-žilnega kabla:

- L** = faza (praviloma črn, rjav ali siv)
- N** = nevtralni vodnik (največkrat moder)

 = zaščitni vodnik (zeleno/rumen)

Na omrežni kabel lahko inštalirate omrežno stikalo za vklop in izklop.

Pomembno: Vira svetlobe ni mogoče zamenjati; če je treba vir svetlobe zamenjati (npr. ob koncu življenjske dobe), je treba zamenjati celotno svetilko.

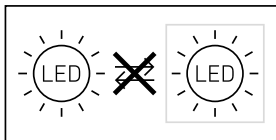

Tehnični podatki

- Mere (v x š x g): 260 × 78 × 131 mm
- Omrežni priključek: 220 - 240 V, 50/60 Hz
- Poraba energije (P_{on}): 11,3 W
- Stanje pripravljenosti (P_{sb}) (senzor): L605 S: 0,50 W
- Svetlobni tok: 729 lm
- Učinkovitost: 64,5 lm/W
- Temperatura barve: 3000 K (topla bela)
- Indeks barvne reprodukcije: $R_a = 82$
- Povprečna življenjska doba: L70B50 pri 25 °C: 36.000 ur
- Barvna skladnost SDCM: Začetna vrednost: 6

– Razporeditev svetilnosti:

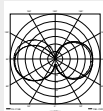

- Senzorska tehnika: L605 S: Pasivna infrardeča
- Kot zaznavanja: L605 S: 180°
- Doseg zaznavanja: L605 S: 10 m tangencialno
- Višina montaže: L605 S: 2 m
- Nastavitev zatemnitve: L605 S: 10 - 2000 Lux
- Nočna luč: L605 S: 10 %
- Nastavitev časa: L605 S: 5 sek - 15 min
- Temperatura okolja: -10 °C bis +40 °C
- Vrsta zaščite: IP 44
- Razred zaščite: I
- Razred energijske učinkovitosti: Ta izdelek vsebuje svetlobni vir razreda energijske učinkovitosti »E«.

4. Montaža



Nevarnost zaradi električnega toka!

Dotikanje delov pod napetostjo lahko povzroči električni udar, opekline ali smrt.

- Izklopite tok in prekinite dovajanje napetosti.
- S faznim preizkuševalcem preverite, da ni napetosti.
- Poskrbite, da ostane dovajanje napetosti prekinjeno.

Nevarnost grotne škode!

Pri zamenjavi priključnih napeljav lahko pride do kratkega stika.

- Identificirajte priključne napeljave.
- Priključne napeljave na novo zvežite.

Priprave za montažo

- Preverite vse sklope, ali so morda poškodovani. Poškodovanega izdelka ne uporabljajte.
- Izberite primerno mesto montaže.
 - Upoštevajte doseg. (sl. 4.1)
 - Upoštevajte doseg zaznavanja gibanja. (sl. 4.2/4.3)
 - Stabilna montaža.
 - V območju zaznavanja ni ovir.
 - Luči ne smete nikoli montirati v predelu, kjer obstaja nevarnost eksplozije.
 - Ne montirajte na lahko vnetljive površine.

Navodila za montažo

- Preverite, da je dovod napetosti izklopljen. (sl. 3.8)
- Odvijte varnostni vijak. (sl. 4.4)
- Ločite napravo od držala na steni; v ta namen pritisnite na zaskočitveni element. (sl. 4.4)
- Zarišite luknje za vrtanje. (sl. 4.5)
- Izvrtajte luknje (Ø 6) in vstavite vložke. (sl. 4.6)
- Stensko držalo trdno privijačite. (sl. 4.7)
- Priključite priključni kabel kot je navedeno v stikalnem načrtu. (sl. 4.8/3.8)
- Namestite napravo na stensko držalo (sl. 4.9)
- Varnostni vijak trdno privijte. (sl. 4.9)
- Vključite oskrbo z energijo. (sl. 4.9)

Naprava je pripravljena na uporabo.

Po potrebi lahko nastavitve in območje zajemanja spremenite.

→ "5. Poraba"

5. Poraba L 605 S

Tovarniške nastavitve



- Nastavitev časa: 5 sekund
- Nastavitev zatemnitve: delovanje pri dnevni svetlobi
- Nastavitev programov: Program 1

Nastavitev časa (sl. 5.1)

 Čas (zakasnitev izklopa) lahko nastavite brezstopenjsko od pribl. 5 sekund do največ. 15 minuten. Vsako zajeto premikanje znova vklopi luč.

Nastavitev zatemnitve (sl. 5.1)

Želen prag izkrmiljenja (zatemnitev) lahko brezstopenjsko nastavite od pribl. 10 do 2000 luksov.

-  = delovanje ob dnevni svetlobi (neodvisno od svetlobe)
-  = zatemnitveno delovanje (pribl. 10 luksov)

Nastavitev programov (program 1-4) (sl. 5.1)

- Pri mehkem vklopu luči se osvetlitev počasi nastavi na maksimalno moč svetljenja 100 %, pri izklopu pa počasi nazaj.
- Nočna luč pomeni nočno trajno osvetlitev s pribl. 10 % moči svetljenja. Šele pri gibanju v območju zaznavanja se luč preklopi na 100 % moč svetljenja. Nato se svetilka ponovno preklopi na nočno luč.

● Program 1 Off Standardni program

- Mehki vklop luči
- Ni nočne luči.

1/2 Program 2 Komfortni varčevalni program

- Mehki vklop luči
- Nočna luč VKL. od nastavitvene odzivne svetlobe do sredine noči.

V napravi ni ure. Sredina noči se določi na podlagi dolžine faz teme. V fazi umerjanja se dovoda napetosti ne sme prekiniti.

- Med prvo nočjo je nočna luč v celoti aktivna. Vrednosti se shranijo varne pred izpadom mreže.
- Vrednosti se registrirajo več noči.



Program 3 Enostavni program

- Mehki vklop luči
- Nočna luč celo noč vklopljena od nastavljenе odzivne svetlobe.

● Program 4 NM Program Nightmatic

- Mehki vklop luči
- Ni nočne luči.
- Brez ovrednotenja gibanja.

Šele pri gibanju v območju zaznavanja se luč preklopi na 100 % moč svetlenja.

Stalna osvetlitev (sl. 5.2)

V načinu delovanja stalna osvetlitev sveti svetilka 4 ure. Po tem se samodejno spet preklopi v delovanje sensorja. Stalno osvetlitev vklopite z omrežnim stikalom (za pritisniti znotraj 0,2 do 1,0 sekund).

- Aktiviraj: 2 × IZK. in 2 × VK.
- Deaktiviraj: 1 × IZK. in 1 × VKL.

Nastavitev območja zaznavanja

Da se izognete napačnemu vklopjanju ali za namensko nadziranje nevarnosti, lahko območje zaznavanja omejite s prekrivno folijo. Prekrivno folijo je treba nalepiti na enoto s sensorjem.

- Omejitev največjega dosega območja zaznavanja z zgornjo prekrivno folijo. (sl. 5.3)
- Omejitev vodoravnega območja zaje-manja s prirezanimi segmenti folije za prekritje. (sl. 5.4/5.5)

6. Čiščenje in nega



Nevarnost zaradi električnega toka!

Stik z vodo delov pod napetostjo lahko povzroči električni udar, opekline ali smrt.

- Svetilke ne čistite mokro.

Nevarnost gmotne škode!

Zaradi napačnega čistila se lahko luč poškoduje.

- Preverite združljivost čistila s površino.
- Svetilko obrišite s krpo in jo očistite z blagim čistilom.

Pomembno: Krmilne naprave ni mogoče zamenjati.

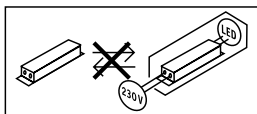

7. Odprava motenj

Naprava se ne vklopi.

- Varovalka ni vklopljena ali je okvarjena.
 - Vklopite varovalko.
 - Zamenjajte okvarjeno varovalko.
- Prekinjena napeljava.
 - Preverite napeljavo z indikatorjem napetosti.
- Kratki stik v električni napeljavi.
 - Preverite priključke.
- Omrežno stikalo je izklopljeno.
 - Vklopite omrežno stikalo.
- Nastavitev zatemnitve je napačno izbrana.
 - Znova nastavite raven odzivne svetlobe.
- Okvarjeni vir svetlobe.
 - Vir svetlobe ni nadomestljiv. Napravo v celoti zamenjajte.

Naprava se ne izklopi.

- Stalno premikanje na področju zajemanja.
 - Preverite območje zaznavanja.
 - Po potrebi omejite območje zaznavanja.
- Nočna luč je izbrana.
 - Nastavite program brez nočne luči.

Svetilka se vklopi brez zaznanega gibanja.

- Svetilka ni stabilno montirana.
 - Ohišje trdno montirajte.
- Premikanje je obstajalo, toda opazovalec ga ni prepoznal (premikanje za steno, premikanje majhnega predmeta čisto v bližini svetilke, itd.).
 - Preverite območje zaznavanja.

8. Odstranjevanje

Električne aparate, opremo in embalažo je treba oddati v okolju prijazno ponovno predelavo.



Električnih aparatov ne odstranjujte s hišnimi odpadki!

Samo za države članice EU:

V skladu z veljavno Evropsko direktivo o izrabljenih električnih in elektronskih aparatih in njenim prenosom v nacionalno zakonodajo je električne aparate, ki niso več uporabni, treba zbirati ločeno in jih oddati v okolju prijazno ponovno predelavo.

9. Garancija proizvajalca

Ta proizvod podjetja je bil izdelan z veliko skrbnostjo, preverjen glede delovanja in varnosti po veljavnih predpisih ter končno podvržen naključni kontroli. Steinel daje garancijo za brezhibno stanje in funkcionalnost proizvoda. Garancija velja 36 mesecev od dneva nakupa in se začne z dnem prodaje izdelka stranki. Odstranjujemo pomanjkljivosti, ki so posledica napak v materialu ali izdelavi, obveznost garancije pa je izpolnjena ob popravilu ali menjavi delov z napakami po naši izbiri. Garancija ne velja pri poškodbah obrabnih delov in za škode in pomanjkljivosti, do katerih je prišlo zaradi nepravilne uporabe ali vzdrževanja. Nadaljnje poškodbe na drugih predmetih so izključene.

Garancija bo odobrena v primeru, da pošljete nerazstavljeno napravo s kratkim opisom napake ter potrdilom o nakupu oz. računom (datum nakupa in štampiljka trgovca), dobro zapakirano na ustrezne servisne službe.

Servis za popravila:

Po poteku garancijske dobe ali pri napakah brez garancijske pravice se posvetujte z našim servisnim obratom glede popravila.

3 LETNA
PROIZVAJALCA
GARANCIJA

1. Uz ovaj dokument

- Zaštićeno autorskim pravima. Pre-tisak, čak i djelomičan, dopušten je samo uz naše odobrenje.
- Zadržavamo pravo na izmjene koje služe tehničkom napretku.

2. Opće sigurnosne napomene



**Opasnost u slučaju nepridr-
žavanja uputa za uporabu!**

Ove upute sadrže važne informacije o sigurnom rukovanju uređajem. Naročito upozoravamo na moguće opasnosti.

Nepridr-žavanje uputa može dovesti do smrti ili teških ozljeđivanja.

- Pažljivo pročitajte upute.
- Pridr-žavajte se sigurnosnih napomena.
- Čuvajte upute na pristupačnom mjestu.
- Rad s električnom strujom može dovesti do opasnih situacija. Dodirivanje dijelova koji provode el. struju može uzrokovati električni šok, opekotine ili smrt.
- Rad na naponu mreže treba obavljati kvalificirano osoblje.
- Potrebno je pridržavati se državnih propisa za instalaciju i uvjeta priključi-vanja (npr. **DE**: VDE 0100, **AT**: ÖVE-ÖNORM E8001-1, **CH**: SEV 1000).
- Koristite samo originalne rezervne dijelove.
- Popravke smiju obavljati samo stručne radionice.

3. L 605 S, L 605

Namjenska uporaba

- LED senzorska svjetiljka za zidnu montažu u zatvorenom i na otvorenom.
- Varijante senzora (S varijante) dodatno sadržavaju infracrveni senzor za detekciju pokreta.

Nenamjenska upotreba.

- LED senzorski reflektor ne može se prigušivati.



**Nije moguće
prigušivanje**

Načelo funkcioniranja detekcije pokreta

- Infracrveni senzor detektira toplinsko zračenje tijela koja se pred njime kreću (npr. ljudi, životinje).
- Toplinsko zračenje elektronički se pretvara i automatsko uključuje LED svjetiljku.
- Najsigurnije detektiranje pokreta postiže se montažom uređaja bočno na smjer kretanja.
- Domet je ograničen ako se uređaju prilazi izravno.
- Prepreke (npr. drveća, zidovi) ometaju vidokrug senzora.
- Zbog prepreka (npr. zidovi ili prozorska stakla) senzor ne prepoznaje toplinsko zračenje pa stoga nema ni uključivanja.
- Ne razlikuju se iznenadna kolebanja temperature zbog vremenskih utjecaja od izvora topline.

Sadržaj isporuke (sl. 3.1, 3.2)

Dimenzije proizvoda (sl. 3.3, 3.4)

Pregled proizvoda (sl. 3.5, 3.6)

- A LED svjetiljka
- B mehanizam za zatvaranje
- C priključna stezaljka
- D zidni držač
- E senzorska jedinica (samo S varijanta)
- F podešavanje vremena (samo S varijanta)
- G podešavanje svjetlosnog praga (samo S varijanta)
- H podešavanje programa (samo S varijanta)

Raspodjela svjetlosne jakosti (sl. 3.7)

Schema priključivanja (sl. 3.8)

Mrežni vod sastoji se od trožilnog kabela:

- L = faza (većinom crna, smeđa ili siva)
- N = neutralni vodič (većinom plavi)
-  = zaštitni vodič (zeleno/žuti)

U mrežnom vodu može biti instalirana mrežna sklopka za uključivanje i isključivanje.

Važno: Izvor svjetlosti u ovoj svjetiljci ne može se zamijeniti. Ako je potrebno zamijeniti izvor svjetlosti, zamijenite cijelu svjetiljku.

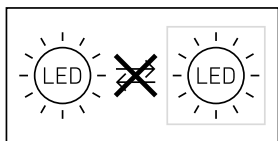

Tehnički podaci

- Dimenzije (V x Š x D):
260 x 78 x 131 mm
- Mrežni priključak:
220 - 240 V, 50/60 Hz
- Potrošnja snage (P_{gr}): 11,3 W
- Stanje pripravnosti (P_{sb}) (senzor):
L605 S: 0,50 W

- Svjetlosni tok: 729 lm
- Učinkovitost: 64,5 lm/W
- Temperatura boja: 3000 K (toplo bijela)
- Indeks uzvata boje: $R_a = 82$
- Srednje procijenjeni vijek trajanja svjetiljke: L70B50 pri 25 °C: 36 000 sati
- Postojanost boje SDCM-a:
Početna vrijednost: 6
- Raspodjela svjetlosne jakosti:

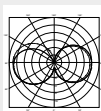

- Senzorska tehnika: L605 S: pasivna infracrvena
- Kut detekcije: L605 S: 180°
- Domet detekcije: L605 S: 10 m tangencijalno
- Visina montaže: L605 S: 2 m
- Podešavanje svjetlosnog praga: L605 S: 10 - 2000 luksa
- Noćno svjetlo: L605 S: 10 %
- Podešavanje vremena: L605 S: 5 s - 15 min
- Okolišna temperatura: -10 °C do +40 °C
- Vrsta zaštite: IP 44
- Klasa zaštite: I
- Razred energetske učinkovitosti:
Ovaj proizvod sadržava izvor svjetlosti razreda energetske učinkovitosti „E“.

4. Montaža



Opasnost od električne struje!

Dodirivanje dijelova koji provode el. struju može uzrokovati električni šok, opekotine ili smrt.

- Isključiti struju i prekinuti naponsko napajanje.
- Ispitivačem napona provjeriti beznaponsko stanje.
- Provjeriti je li naponsko napajanje ostalo prekinuto.

Opasnost od nastanka materijalnih šteta!

Slučajna zamjena priključnih kabela može uzrokovati kratki spoj.

- Identificirati priključne kabele.
- Ponovno spojiti priključne kabele.

Priprema montaže

- Provjeriti sve sastavne dijelove na oštećenja. U slučaju oštećenja ne koristiti proizvod.
- Odaberite prikladno mjesto za montažu
 - uzimajući u obzir domet (sl. 4.1)
 - uzimajući u obzir detektiranje pokreta (sl. 4.2/4.3)
 - koje je stabilno
 - u području detekcije nema prepreka
 - ne nalazi se u područjima s opasnošću od eksplozije
 - koje se ne nalazi na lako zapaljivim površinama

Koraci montaže

- Provjerite je isključeno naponsko napajanje. (sl. 3.8)
- Otpustite sigurnosni vijak. (sl. 4.4)
- Skinite uređaj sa zidnog držača, pritom pritisnite mehanizam za zatvaranje. (sl. 4.4)
- Označite rupe. (sl. 4.5)
- Izbušite rupe (Ø 6) i umetnite učvrstnice. (sl. 4.6)
- Pričvrstite zidni držač. (sl. 4.7)
- Spojite priključni kabel prema shemi. (sl. 4.8/3.8)
- Namjestite uređaj na zidni držač. (sl. 4.9)
- Pritegnite sigurnosni vijak. (sl. 4.9)
- Uključite strujno napajanje. (sl. 4.9)

Uređaj je spreman za rad. Prema potrebi možete promijeniti postavke i područje detekcije.

→ "5. Uporaba"

5. Uporaba L 605 S

Tvorničke postavke

- Podešenost vremena: 5 sekundi
- Podešenost svjetlosnog praga: režim rada pri danjem svjetlu
- Podešenost programa: program 1

Podešavanje vremena (sl. 5.1)

⌚ Vrijeme (kašnjenje isključivanja) se može podešavati kontinuirano od oko 5 sekundi do maks. 15 minuta. Svaki detektirani pokret ponovno uključuje svjetlo.

Podešavanje svjetlosnog praga (sl. 5.1)

Proradna svjetlina (između mraka i dnevnog svjetla) može se kontinuirano podešavati od oko 10 do 2000 luksa.

- ☀ = režim rada pri danjem svjetlu (neovisno o svjetlini)
- ☾ = regulacija intenziteta svjetlosti (oko 10 luksa)

Podešavanje programa (program 1-4) (sl. 5.1)

- Kod soft uključivanja svjetla njegov učin se prilikom uključivanja polako povećava do 100 % a kod isključivanja se opet polako smanjuje.
- Noćno svjetlo daje stalnu noćnu rasvjetu s oko 10 % svjetlosnog učina. Pri pokretu u području detekcije svjetlo se uključuje na 100 % svjetlosnog učina. Nakon toga uređaj se vraća na noćno svjetlo.

● Program 1 Off standardni program

- Soft uključivanje svjetla
- Nema noćnog svjetla



Program 2 jednostavni štedni program

- Soft uključivanje svjetla
- Noćno svjetlo je UKLJUČENO od podešene proradne svjetline do ponoći.

U uređaj nije integriran sat. Ponoć se utvrđuje samo putem duljine trajanja faza tame. U fazi ispitivanja ne smije se prekinuti naponsko napajanje.

- Tijekom prve noći noćno svjetlo je u potpunosti aktivno. Vrijednosti se memoriraju tako da su osigurane u slučaju ispada mreže.
- Vrijednosti se utvrđuju tijekom više noći.



Program 3 jednostavni program

- Soft uključivanje svjetla
- Noćno svjetlo UKLJUČENO je cijelu noć od podešene proradne svjetline.

● Program 4 NM program Nightmatic

- soft uključivanje svjetla
- nema noćnog svjetla
- nema analize pokreta

U slučaju premale vrijednosti proradne svjetline svjetlo se uključuje na 100 % učina.

Režim rada stalnog svjetla (sl. 5.2)

U režimu rada stalnog svjetla uređaj svjetli 4 sata. Na kraju prelazi u senzorski režim rada. Režim rada stalnog svjetla uključuje se pomoću mrežne sklopke (pritisnuti u roku 0,2 do 1,0 sekunde).

- Aktiviranje: 2 x ISKLJ. i 2 x UKLJ.
- Deaktiviranje: 1 x ISKLJ. i 1 x UKLJ.

Justiranje područja detekcije

Da bi se isključila mogućnost pogrešnih uključivanja ili ciljano nadzirala opasna mjesta, područje detekcije može se ograničiti pomoću zaslonske folije. Takva folija zalijepi se na senzorsku jedinicu.

- Ograničenje maks. dometa područja detekcije pomoću gornje zaslonske folije. (sl. 5.3)
- Ograničenje vodoravnog područja detekcije pomoću iskrojanih segmenta zaslonske folije. (sl. 5.4/5.5)

6. Čišćenje i njega



Opasnost od električne struje!

Kontakt vode s dijelovima koji provode el. struju može uzrokovati električni šok, opekotine ili smrt.

- Svjetiljka se ne smije prati.

Opasnost od nastanka materijalnih šteta!

Svjetiljka se može oštetiti korištenjem pogrešnog sredstva za čišćenje.

- Ispitajte postojanost površine na sredstvo za čišćenje.
- Svjetiljku obrišite krpom i blagim sredstvom za čišćenje.

Važno: Upravljački uređaj ne može se zamijeniti.

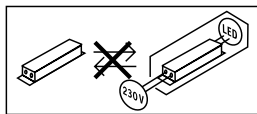

7. Uklanjanje smetnji

Uređaj se ne uključuje.

- Osigurač nije uključen ili je neispravan.
 - Uključite osigurač.
 - Zamijenite neispravan osigurač.
- Prekinut je vod.
 - Provjerite vod ispitivačem napona.
- Kratki spoj u mrežnom vodu.

- Provjerite priključke.
- Mrežna sklopka je isključena.
 - Uključite mrežnu sklopku.
- Pogrešno je odabrana podešenost svjetlosnog praga.
 - Iznova podesite proradnu svjetlinu.
- Neispravan izvor svjetlosti
 - Izvor svjetlosti nije zamjenjiv. Zamijenite cijeli uređaj.

Uređaj se ne isključuje.

- Stalno kretanje u području detekcije.
 - Kontrolirajte područje detekcije.
 - Po potrebi ograničite područje detekcije.
- Odabrano je noćno svjetlo.
 - Podesite program bez noćnog svjetla.

Uređaj se uključuje bez prepoznatog pokreta.

- Svjetiljka nije montirana stabilno.
 - Montirajte kućište stabilno.
- Kretanje se događa ali ga promatrač ne prepoznaje (npr. pokret iza zida, kretanje malog objekta u neposrednoj blizini uređaja).
 - Kontrolirajte područje detekcije.

8. Zbrinjavanje

Električne uređaje, pribor i ambalažu valja zbrinuti na ekološki način odvozom na reciklažu.



Ne bacajte električne uređaje u kućni otpad!

Samo za zemlje EU:

Prema važećoj Europskoj direktivi za stare električne i elektroničke uređaje i njezinoj implementaciji u nacionalno pravo, električni uređaji koji se više ne mogu koristiti moraju se posebno sakupiti i zbrinuti na ekološki način odvozom na reciklažu.

9. Jamstvo proizvođača

Ovaj Steinel proizvod izrađen je s najvećom pažnjom, njegovo funkcioniranje i sigurnost ispitani su prema važećim propisima i na kraju je proizvod podvrgnut kontroli uzorka. Steinel preuzima jamstvo za besprijekornu kakvoću i funkcionalnost. Jamstveni rok iznosi 36 mjeseci i započinje s danom prodaje potrošaču. Uklanjammo nedostatke koji su posljedica grešaka na materijalu ili tvorničke greške, usluga jamstva izvršava se popravkom ili zamjenom dijela s greškom po našem izboru. Jamstvo ne dajemo u slučaju oštećenja na potrošnim dijelovima, kao ni šteta i nedostataka koji nastanu zbog nestručnog rukovanja ili održavanja. Posljedične štete na drugim predmetima su isključene. Jamstvo se priznaje samo ako nerastavljeni, dobro zapakiran uređaj pošaljete zajedno s kratkim opisom greške i računom (datum kupnje i pečat trgovine) nadležnoj servisnoj službi.

Služba za popravke:

Nakon isteka jamstvenog roka ili kad se utvrdi nedostatak bez jamstva, raspitajte se u najbližoj servisnoj službi o mogućnosti popravka.

3 GODINE
PROIZVOĐAČA
JAMSTVA

1. Käesoleva dokumendi kohta

- Autoriõigusega kaitstud. Järeltrükk, ka väljavõtteliselt, ainult meie nõusolekul.
- Õigus muudatusteks tehnilise täiustamise eesmärgil reserveeritud.

2. Üldised ohutusjuhised



Kasutusjuhendi mittejärgimisest tulenev oht!

- Juhend sisaldab olulist teavet seadme turvaliseks kasutamiseks. Eriti juhitakse tähelepanu võimalikele ohtudele. Mittejärgimine võib kaasa tuua surma või rasked vigastused.
- Lugege juhendit hoolikalt.
 - Järgida ohutusjuhiseid.
 - Hoidke kättesaamatult.
- Elektrivooluga ümberkäimine võib tuua kaasa ohtlike olukordi. Elektrit juhtivate osade puudutamine võib põhjustada elektrišokki, põletusi või surma.
- Võrgupingel tööd peab teostama kvalifitseeritud erialapersonal.
- Tuleb järgida riigisisesid installatsiooneeskirju ja ühendamistingimusi (nt: **DE:** VDE 0100, **AT:** ÖVE-ÖNORM E8001-1, **CH:** SEV 1000).
- Kasutage ainult originaalvaruosi.
- Remonttöid peab tegema eritöökodades.

3. L 605 S, L 605

Nõuetekohane kasutus

- LED sensorvalgusti seinapaigalduseks sise- ja välistingimustesse.
- Sensorvariandid (S-variandid) sisaldavad täiendavalt infrapunasensorit liikumise tuvastamiseks.

Mitte sihtotstarbekohane kasutus

- Sensoriga LED kiirgur pole hämardatav.



Pole hämardatav

Liikumise tuvastamise talitluspõhimõte

- Infrapunaandur tuvastab liikuvate kehade (nt inimesed, loomad) soojuskiirguse.
- Tuvastatud soojuskiirgus teisendatakse elektrooniliselt ja LED-tuled lülituvad automaatselt sisse.
- Liikumine tuvastatakse kõige kindlamalt, kui paigaldate seadme liikumissuunaga külgmiselt.
- Otse seadme suunas liikudes on ulatus piiratud.
- Takistused (nt puud, müürid) piiravad andurite vaadet.
- Takistuste (nt müüride või klaaside) tõttu ei tuvastata soojuskiirgust ja tuled ei lülitu sisse.
- Ilmastikust tingitud äkilisi temperatuuri kõikumisi ei eristata soojusallikatest.

Tarnekomplekt (joon. 3.1, 3.2)

Toote mõõdud (joon. 3.3, 3.4)

Toote ülevaade (joon. 3.5, 3.6)

- A LED-valgusti
- B Kinnitusmehhanism
- C Ühendusklemm
- D Seinakinniti
- E Sensorimoodul (ainult S)

- F Aja seadmine (ainult S)
 G Hämarusnivoo regulaator (ainult S)
 H Programmi seadmine (ainult S)

Valgustugevuse jaotus (joon. 3.7)

Lülitite plaan (joon. 3.8)

Võrgutoitejuhe koosneb 3-soonelisest kaablist:

- L = faas (enamasti must, pruun või hall)
 N = neutraaljuht (enamasti sinine)
 ⊕ = kaitsejuht (roheline/kollane)

Võrgutoitejuhtmesse võib olla installeeritud sisse ja välja lülitamiseks võrgulüliti.

Tähtis: Valgusti valgusallikas pole vahetatav; kui valgusallikas tuleb asendada (nt eluea lõpus), siis tuleb asendada kogu valgusti.

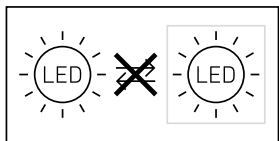

Tehnilised andmed

- Mõõtmed (K × L × S):
260 × 78 × 131 mm
- Võrguühendus: 220 - 240 V, 50/60 Hz
- Võimsustarve (P_{on}): 11,3 W
- Standby (P_{sb}) (sensor):
L605 S: 0,50 W
- Valgusvoog: 729 lm
- Tõhusus: 64,5 lm/W
- Värvitemperatuur: 3000 K (soevalge)
- Värvitaasesitusindeks: R_a = 82
- Keskmine nominaalne eluiga:
L70B50 25°C juures: 36000 h
- Värvikonsistents SDCM: Algväärtus: 6
- Valgustugevuse jaotus:

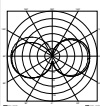

- Anduritehnika:
L605 S: passiivne infrapunane
- Tuvastusnurk: L605 S: 180°
- Tuvastusraadius:
L605 S: 10 m, tangentsiaalne
- aigalduskõrgus: L605 S: 2 m
- Hämaruse seadmine:
L605 S: 10 - 2000 lx
- Öövalgustus: L605 S: 10 %
- Aja seadmine: L605 S: 5 sek - 15 min
- Ümbrustemperatuur:
-10 °C kuni +40 °C
- Kaitseliik: IP 44
- Kaitseklass: I
- Energiatõhususklass:
Antud toode sisaldab energiatõhususklassi „E“ valgusallikat.

4. Montaaž



Oht elektrilöögi tõttu!

Elektrit juhtivate osade puudutamine võib põhjustada elektrišokki, põletusi või surma.

- Lülitage vool välja ja katkestage pingetoide.
- Kontrollige pingetestriga pingevabadust.
- Tehke kindlaks, et pingetoide jääb katkestatuks.

Materiaalsete kahjude oht!

Ühendusjuhtmete omavaheline äravahtamine võib lühise põhjustada.

- Identifitseerige ühendusjuhtmed.
- Ühendusjuhtmed uuesti ühendada.

Paigalduse ettevalmistus

- Kontrollige kõiki koostedetaile kahjustuste suhtes. Ärge võtke toodet kahjustuste korral käiku.
- Valige sobiv paigalduskoht.
 - Arvestada tööraadiust. (joon. 4.1)
 - Arvestada liikumise tuvastamist. (joon. 4.2/4.3)

- Vibratsioonivaba.
- Tuvastuspiirkond on takistustest vaba.
- Ei ole plahvatusohtlik piirkond.
- Ei ole kergesti süttiv pind.

Montaažisammud

- Kontrollida, et pingetoided on väljalülitatud. (joon. 3.8)
- Keerake lukustuskrui lahti (joon. 4.4)
- Seade eraldada seinahoidikust, selleks vajutada fikseerimisnupp. (joon. 4.4)
- Märgistage puurimisavad. (joon. 4.5)
- Puurige avad (Ø 6) ja pange tüüblid sisse. (joon. 4.6)
- Keerake seinahoidik kinni. (joon. 4.7)
- Ühenduskaabel ühendada vastavalt elektriskeemile. (joon. 4.8/3.8)
- Asetage seade seinahoidikule (joon. 4.9)
- Keerake kinnituskruid kinni. (joon. 4.9)
- Lülitage volutoide sisse. (joon. 4.9)

Seade on töövalmis. Vajadusel saate seadeid ja tuvastuspiirkonda muuta.

→ "5. Kasutamine"

5. Kasutamine L 605 S

Tehaseseadistused

- Aja seadmine: 5 sekundit
- Hämaruse seadmine: päevavalgusrežiim
- Programmi seadmine: Programm 1

Aja seadmine (joon. 5.1)

⌚ Aega (väljalülitusviivitust) on võimalik seadistada astmeteta alates umbes 5 sekundist kuni max 15 minutini. Iga tuvastatud liikumine lülitab tule taas sisse.

Hämaruse seadmine (joon. 5.1)

Rakendumisheledust (hämardumine) on võimalik seadistada astmeteta vahemikus 10 kuni 2000 lx.

- ☀ = Päevavalgusrežiim (sõltub heledusest)
- ☾ = Hämarusrežiim (u 10 lx)

Programmi seadistamine (programmid 1–4) (joon. 5.1)

- Valguse maheda sisselülitusega lülitub valgus sisse aeglaselt, kuni saavutab 100% valgusvõimsusest, väljalülitumisel lülitub valgus aeglaselt välja.
- Öövalgustus on umbes 10% valgusvõimsusega õine pidevalgustus. Tuvastuspiirkonnas tuvastatud liikumise korral lülitub valgustus 100% valgustusvõimsusele. Seejärel lülitub seade taas öövalgustusele.

● Programm 1 Off Standardprogramm

- Valguse mahe sisselülitamine.
- Öövalgustus puudub.

☾_{1/2} Programm 2 Mugavus-säästurežiim

- Valguse mahe sisselülitamine.
- Öövalgustus SEES alates seadistatud rakendumisheledusest kuni keskkööni.

Seadmesse ei ole integreeritud kella. Keskkööd arvestatakse hämarusfaasi pikuse järgi. Mõõtmisfaasis ei tohi pinge juurdevoolu katkestada.

- Esimesel ööl on öövalgustus täielikult aktiivne. Väärtused salvestatakse võrgukatkestuskindlalt.
- Väärtused määratakse kindlaks mitme öö vältel.

☾ Programm 3 Mugavusprogramm

- Valguse mahe sisselülitamine.
- Öövalgustus on SEES kogu öö alates seadistatud rakendumisheledusest.

● Programm 4 NM Nightmatic-programm

- Valguse mahe sisselülitamine.
- Öövalgustus puudub.
- Liikumisanalüüs puudub.

Kahaneva rakendumisheleduse korral lülitub valgusvõimsus 100%-le.

Pidevalgustusrežiim (joon. 5.2)

Püsivalgustusrežiimi korral põleb seade neli tundi. Lõpuks lülitub see andurirežiimile. Püsivalgustusrežiimi lülitatakse võrgulülitiga (vajutada umbes 0,2 kuni 1,0 sekundit).

- Aktiveerimine:
2 x VÄLJAS ja 2 x SEES.
- Inaktiveerimine:
1 x VÄLJAS ja 1 x SEES.

Jälgitava ala kohaldamine

Valelülituste vältimiseks või ohukohtade eesmärgipäraseks jälgimiseks saab tuvastuspiirkonda piirata kattekilega. Kattekile kleebitakse andurimoodulile.

- Tuvastuspiirkonna maksimaalse ulatuse piiramine pealmise kattekilega. (joon. 5.3)
- Horisontaalse tuvastuspiirkonna piiramine kohandatud kattekile segmentidega. (joon. 5.4/5.5)

6. Puhastamine ja hoolitsus



Oht elektrilöögi tõttu!

Elektrit juhtivate osade kokkupuude vee-ga võib põhjustada elektrišokki, põletusi või surma.

- Äрге märgpuhastage lampe.

Materiaalsete kahjude oht!

Valede puhastusvahendite tõttu võib valgusti kahjustada saada.

- Kontrollige pealispinna taluvust puhastusvahendi suhtes.
- Puhastage lampe pehme lapi ja pehmetoimelise puhastusvahendiga.

Tähtis: Tõõseade pole väljavahetatav.

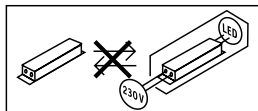

7. Tõrgete kõrvaldamine

Seade ei lülitu sisse.

- Kaitse ei ole sisse lülitatud või on rikkis.
 - Lülitage kaitse sisse.
 - Vahetage rikkis kaitse välja.
- Juhe katkenud.
 - Kontrollige juhet pingetestriga.
- Lühis võrgutoitejuhtmes.
 - Kontrollige ühendusi
- Võrgulüliti VÄLJAS.
 - Lülitage võrgulüliti sisse.
- Hämaruseseadistus valesti valitud.
 - Seadistage uuesti rakendumisheledus.
- Valgusallikas on rikkis.
 - Valgusallikas ei ole vahetatav. Seade täielikult välja vahetada.

Seade ei lülitu välja.

- Pidev liikumine tuvastuspiirkonnas.
 - Kontrollige tuvastuspiirkonda.
 - Vajadusel piirata tuvastuspiirkonda.
- Öövalgustus valitud.
 - Valida ilma öövalgustuseta programm.

Valgusti lülitub ilma nähtava liikumise sisse.

- Valgusti pole raputusvabalt monteeritud.
 - Monteerige korpus tugevasti külge.

- Liikumine toimus, kuid jälgija ei tuvastanud seda (liikumine seina taga, väikse objekti liikumine valgustite vahetus läheduses jne).
- Kontrollige tuvastuspiirkonda.

8. Utiliseerimine

Elektriseadmed, lisatarvikud ja pakendid tuleb suunata keskkonnateadlikku taaskasutusse.



Ärge visake elektriseadmeid olmejäätmete hulka!

Ainult ELi riikidele:

Vastavalt vanu elektri- ja elektroonikaseadmeid puudutavale kehtivale Euroopa määrusele ja selle rakendamisele rahvusvahelises õiguses tuleb kasutuskõlbmatud elektriseadmed koguda eraldi ning suunata keskkonnateadlikku taaskasutusse.

9. Tootja garantii

Steineli toode on valmistatud suurima hoolikusega, on talitluslikult ja ohutusalaselt kehtivate eeskirjade alusel kontrollitud ning seejärel läbinud pistelise kontrolli. Steinel annab garantii toote laitmatu kvaliteedi ja töökorras oleku kohta. Garantiaeg on 36 kuud ja see algab tarbijale toote ostmise päevast. Meie remondime materjalist või tootmisvigadest tulenevad puudused, garantiijuhumi korral seade kas remonditakse või puudulik osa asendatakse uuega, valiku üle otsustame meie. Garantii ei kehti kuluvate osade ning kahju ja puuduste kohta, mis on tekkinud oskamatu käsitsemise või hoolduse tagajärjel. Edasised võõresemetele põhjustatud järgkahjud on välistatud.

Garantiinõuet aktsepteeritakse ainult siis, kui osandamata seade saadetakse koos vea lühikirjelduse, kassatšeki või arvega (ostukuupäev ja müüja tempel) ja korralikult pakituna vastavasse teeninduspunkti.

Remonditeenus:

Pärast garantiiaja lõppu või puuduste korral, millele garantii ei kehti, küsige parandamisvõimaluste kohta lähimast teenindusjaamast.

3 AASTAT
TOOTJA
GARANTIID

1. Apie šį dokumentą

- Autorių teisės saugomos. Perspausdinti, taip pat ir atskiras ištraukas, leidžiama tik gavus mūsų sutikimą.
- Pasiliekiama teisė daryti pakeitimus techninio tobulinimo tikslais.

2. Bendrieji saugos nurodymai



Pavojus dėl naudojimo instrukcijos nesilaikymo!

Šioje instrukcijoje pateikta saugaus elgesio su prietaisu informacija. Didžiausias dėmesys kreipiamas į galimus pavojus. Nesilaikant nurodymų galimi mirtini arba sunkūs sužalojimai.

- Kruopščiai perskaitykite instrukciją.
- Laikykitės saugos nurodymų.
- Laikykite pasiekiamoje vietoje.
- Dirbant su elektros srove galimos pavojingos situacijos. Prisilietus prie dalių, kuriomis teka srovė, galima patirti smūgį, nudegimus arba žūtį.
- Dirbti su tinklo įtampa gali tik kvalifikuoti darbuotojai.
- Būtina laikytis šalyje galiojančių įrengimo instrukcijų ir prijungimo reikalavimų (pvz., **DE**: VDE 0100, **AT**: ÖVE-ÖNORM E8001-1, **CH**: SEV 1000).
- Naudokite tik originalias atsargines dalis.
- Remonto darbai turi būti atliekami specializuotose dirbtuvėse.

3. L 605 S, L 605

Naudojimas pagal paskirtį

- LED sensorinis šviestuvas skirtas montuoti ant sienų patalpose ir lauke.
- Variantai su jutikliais (S variantai) papildomai turi infraraudonųjų spindulių jutiklį judesiu aptikti.

Naudojimas ne pagal numatytą paskirtį

- LED sensorinio šviestuvo šviesos srautas nereguliuojamas.



Šviesos srautas nereguliuojamas

Judesio aptikimo veikimo principas

- Infraraudonųjų spindulių sensorius fiksuoja judančių kūnų (žmonių, gyvūnų ir t. t.) skleidžiamą šiluminę spinduliuotę.
- Šilumos spinduliuotė paverčiama elektroniniais signalais ir automatiškai įjungia LED apšvietimą.
- Patikimiausias būdas aptikti judėjimą yra prietaiso sumontavimas skersai kryptčiai.
- Jautrumo zonos ilgis yra ribotas, kai einama tiesiai į prietaisą.
- Sensoriaus matomumo lauką riboja kliūtys (pvz., medžiai, sienos).
- Kliūtys (pvz., mūro sienos arba stiklai) trukdo atpažinti šiluminę spinduliuotę, todėl šviestuvas neįjungiamas.
- Staigūs temperatūros pokyčiai dėl oro sąlygų nesiskiria nuo šilumos šaltinių.

Tiekiamą įrangą (3.1, 3.2 pav.)

Gaminio matmenys (3.3, 3.4 pav.)

Gaminio apžvalga (3.5, 3.6 pav.)

- A** LED diodas
- B** Fiksatorius
- C** Grybtai

- D Sieninis laikiklis
- E Sensorius (tik S)
- F Švietimo trukmės nustatymas (tik S)
- G Prieblandos lygio nustatymas (tik S)
- H Programų nustatymas (tik S)

Šviesos intensyvumo pasiskirstymas (3.7 pav.)

Sujungimo schema (3.8 pav.)

Įvadą sudaro trijų laidų kabelis:

L = fazė (dažniausiai juodas arba rudas laidas)

N = nulinis laidas (dažniausiai mėlynas)

⊕ = apsauginis laidas (žalias / geltonas)

Tinklo įvade galima įrengti įjungimo ir išjungimo jungiklius.

Svarbu: Šio šviestuvo šviesos šaltinis nekeičiamas; jei prireiktų pakeisti šviesos šaltinį, pvz., eksploatacijos laikotarpiu pabaigoje, reikia pakeisti visą šviestuvą.

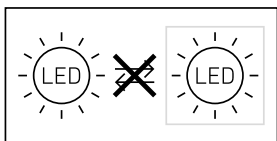

Techniniai duomenys

- Matmenys (A x P x G)
260 x 78 x 131 mm
- Tinklo jungtis: 220–240 V, 50/60 Hz
- Vartojama galia (P_{on}): 11,3 W
- Budėjimo režimas (P_{sb}) (jutiklis):
L605 S: 0,50 W
- Šviesos srautas: 729 lm
- Efektyvumas: 64,5 lm/W
- Spalvos temperatūra:
3.000 K (šiltai balta)
- Spalvų perteikimo indeksas: $R_a = 82$
- Vidutinis projektinis tarnavimo laikas:
L70B50 esant 25 °C: 36.000 val.

- Spalvų nuoseklumas SDCM:
Pradinė vertė: 6
- Šviesos intensyvumo pasiskirstymas:

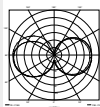

- Sensorinė technika:
L605 S: Pasyvūs infraraudonieji spinduliai
- Aptikimo kampas: L605 S: 180°
- Jautrumo zonos ilgis:
L605 S: 10 m tangentiškai
- Montavimo aukštis: L605 S: 2 m
- Prieblandos lygio nustatymas:
L605 S: 10–2000 liuksų
- Naktinis apšvietimas: L605 S: 10 %
- Švietimo trukmės nustatymas:
L605 S: 5 sek. – 15 min.
- Aplinkos temperatūra:
nuo -10 iki +40 °C
- Apsaugos tipas: IP 44
- Saugos klasė: I
- Energinio efektyvumo klasė:
Šiame gaminyje yra „E“ energinio efektyvumo klasės šviesos šaltinis.

4. Montavimas



Elektrios srovė kelia pavojų!

Prisilietus prie dalių, kuriomis teka srovė, galima patirti smūgį, nudegimus arba žūti.

- Išjunkite srovę ir nutraukite elektros energijos tiekimą.
- Įtampos indikatoriumi patikrinkite, ar nėra įtampos.
- Įsitikinkite, kad elektros energijos tiekimas nutrauktas.

LT

Turtinės žalos pavojus!

Jungiamųjų laidų sukeitimas gali sukelti trumpąjį jungimą.

- Identifikuokite jungiamuosius laidus.
- Iš naujo sujunkite jungiamuosius laidus.

Pasiruošimas montuoti

- Patikrinkite visas dalis, ar nėra pažeidimų. Esant pažeidimams gaminio nenaudokite.
- Pasirinkite montavimo vietą.
 - Atsižvelgti į jautrumo zonos ilgį. **(4.1 pav.)**
 - Atsižvelgti į judėjimo aptikimą. **(4.2/4.3 pav.)**
 - Bevibracinis.
 - Jautrumo zonoje nėra kliūčių.
 - Ne potencialiai sprogoje zonoje.
 - Ne ant lengvai užsidegančių paviršių.

Montavimo eiga

- Patikrinkite, ar atjungtas įtampos tiekimas. **(3.8 pav.)**
- Atlaisvinkite varžtą. **(4.4 pav.)**
- Paspausdami fiksatorių atjunkite prietaisą nuo sieninio laikiklio. **(4.4 pav.)**
- Pasižymėkite gręžtinių skylių vietas. **(4.5 pav.)**
- Išgręžkite skylės (Ø 6) ir įkiškite kaiščius. **(4.6 pav.)**
- Priveržkite sieninį laikiklį. **(4.7 pav.)**
- Jungiamąjį kabelį prijunkite pagal schemą. **(4.8/3.8 pav.)**
- Ant sieninio laikiklio uždėkite prietaisą. **(4.9 pav.)**
- Priveržkite apsauginį varžtą. **(4.9 pav.)**
- Įjunkite elektros energijos tiekimą. **(4.9 pav.)**

Prietaisas parengtas naudoti. Esant poreikiui nustatymus ir jautrumo zoną galima pakeisti.

→ „5. Naudojimas“

5. Naudojimas L 605 S

Gamyklos nustatymas

- Laiko nustatymas: 5 sekundės
- Prieblandos lygio nustatymas: šviesos dienos režimas
- Programų nustatymas: 1 programa

Švietimo trukmės nustatymas (5.1 pav.)

☀ Trukmę (išjungimo vėlinimą) galima nustatyti tolygiai nuo maždaug 5 sekundžių iki maks. 15 minučių. Kiekvieną kartą užfiksuojus judėjimą iš naujo įjungiamą šviesa.

Prieblandos lygio nustatymas (5.1 pav.)

- Reagavimo ryškumas (prieblanda) nustatomas tolygiai maždaug nuo 10 iki 2000 liuksų.
- ☀ = dienos šviesos režimas (nepriklauso nuo apšvietimo)
 - ☾ = prieblandos režimas (maždaug 10 liuksai)

Programų nustatymas (1–4 programa) (5.1 pav.)

- Naudojant lėtą šviesos įsijungimą apšvietimas lėtai pasiekia 100 % apšvietimo galios, o išjungiant šviesa lėtai išsijungia.
- Naktinis apšvietimas – tai nuolatinis apšvietimas nakties metu naudojant maždaug 10 % šviestuvo galios. Esant judėjimui aptikimo zonoje, šviestuvas perjungiamas į 100 % šviestuvo galios režimą. Po to prietaisas vėl persijungia į naktinį apšvietimą.

● 1 programa Off Standartinė programa

- Lėtas šviesos įsijiehimas.
- Be naktinio apšvietimo.



2 programa Komfortiškoji taupymo programa

- Lėtas šviesos įsižiebimas.
- Naktinis apšvietimas 1J. nuo tam tikro reagavimo ryškumo iki vidurnakčio.

Prietaise nėra laikrodžio. Vidurnaktis nustatomas vadovaujantis tamsiųjų fazių ilgumu. Matavimo fazėje maitinimo įtampos nutraukti negalima.

- Pirmąją naktį naktinis apšvietimas visą laiką būna įjungtas. Matavimo reikšmės išsaugomos net dingus įtampai.
- Reikšmės nustatomos kelias naktis.



3 programa Komfortiškoji programa

- Lėtas šviesos įsižiebimas.
- Naktinis apšvietimas 1J. visą naktį nuo nustatyto suveikimo slenksčio.

● 4 programa NM programa „Nightmatic“

- Lėtas šviesos įsižiebimas.
- Be naktinio apšvietimo.
- Be judėjimo fiksavimo.

Nepasiekus reagavimo ryškumo, šviestuvus perjungiamas į 100 % šviestuvo galios režimą.

Pastovaus švietimo režimas (5.2 pav.)

Nuolatinio švietimo režimu prietaisas šviečia 4 valandas. Paskui šviestuvus automatiškai vėl persijungia į sensorinį režimą. Nuolatinio apšvietimo režimas įjungiamas tinklo jungikliu (paspauskite per 0,2–1,0 sekundes).

- Suaktyvinimas: 2 x IŠJ. ir 2 x 1J.
- Išaktyvinimas: 1 x IŠJ. ir 1 x 1J.

Jautrumo zonos nustatymas

Siekiant išvengti klaidingų įsijungimų arba norint tikslingai stebėti pavojingas vietas, jautrumo zoną galima apriboti dengiamosiomis užsklandomis. Den-

giamosios užsklandos klijuojamos ant sensoriaus.

- Maks. jautrumo zonos ilgio apribojimas viršutinėmis dengiamosiomis užsklandomis. (5.3 pav.)
- Horizontalios jautrumo zonos apribojimas iškirptais dengiamųjų užsklandų segmentais. (5.4/5.5 pav.)

6. Valymas ir priežiūra



Elektros srovė kelia pavojų!

Ant dalių, kuriomis teka srovė, patekus vandens galima patirti elektros smūgį, nudegimus arba žūti.

- Nevalykite drėgno šviestuvo.

Turtinių nuostolių pavojus!

Naudojant netinkamą valymo priemonę, šviestuvus gali būti sugadintas.

- Patikrinkite valymo priemonės suderinamumą su paviršiumi.
- Šviestuvą valykite minkštu skudurėliu ir silpnu valikliu.

Svarbu: Valdymo prietaisas nekeičiamas.

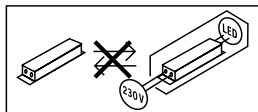

7. Trikčių šalinimas

Prietaisas neįsijungia.

- Saugiklis neįjungtas arba sugedęs.
 - Įjunkite saugiklį.
 - Pakeiskite sugedusį saugiklį.

- Nutrūko laidas.
 - Įtampas indikatoriumi patikrinkite liniją.
- Tinklo įvade įvyko trumpasis jungimas.
 - Patikrinkite jungtis.
- Tinklo jungiklis išjungtas.
 - Įjunkite tinklo jungiklį.
- Neteisingai nustatytas prieblandos lygis.
 - Iš naujo nustatykite reagavimo ryškumą.
- Lemputė sugedo.
 - Lemputė nekeičiama. Pakeiskite visą prietaisą.

Prietaisas neišsijungia.

- Nuolatinis judėjimas aptikimo zonoje.
 - Patikrinkite aptikimo zoną.
 - Esant poreikiui, apribokite jautrumo zoną.
- Pasirinktas naktinis apšvietimas.
 - Nustatykite programą be naktinio apšvietimo.

Prietaisas įsijungia, nors judesys fiksuojamas nebuvo.

- Šviestuvus vibruoja.
 - Tvirtai sumontuokite korpusą.
- Buvo fiksuotas judesys, tačiau stebėtojas jo neatpažino (pvz., judesys už sienos, mažo objekto judesys netoli šviestuvo ir pan.).
 - Patikrinkite aptikimo zoną.

8. Šalinimas

Elektros prietaisai, priedai ir pakuotės turi būti perdirbami aplinkai nekenksmingu būdu.



Neišmeskite elektros prietaisų kartu su buitinėmis atliekomis!

Tik ES šalims

Remiantis galiojančia Europos Sąjungos Direktyva dėl elektros ir elektronikos įrangos atliekų ir jos perkėlimo į naciona-

linę teisę, nebetinkami naudoti elektros prietaisai turi būti renkami atskirai ir perdirbami aplinkai nekenksmingu būdu.

9. Gamintojo garantija

Šis „Steinel“ produktas pagamintas itin kruopščiai, pagal galiojančias normas patikrintos jo funkcijos ir saugumas bei papildomai atlikta pasirinktų prietaisų patikra. „Steinel“ suteikia prietaisui garantiją. Garantinis laikotarpis – 36 mėnesiai. Jis skaičiuojamas nuo prietaiso pardavimo vartotojui dienos. Mes pašalinsime defektus, susijusius su medžiagų arba gamybos broku; garantiniu laikotarpiu, mūsų nuožiūra, prietaisas nemokamai remontuojamas arba keičiamos sugedusios dalys. Garantija netaikoma susidėvintiems dalims, taip pat jei prietaisas sugenda dėl netinkamo naudojimo arba netinkamos priežiūros. Kitiems daiktams padaryta žala neatlyginama.

Garantija taikoma tik tuo atveju, jei neišardytas prietaisas kartu su trumpu gedimo aprašymu, kasos čekiu arba sąskaita (pirkimo data ir pardavėjo antspaudu), tinkamai supakuotas atsiunčiamas į atitinkamą techninės priežiūros tarnybos vietą.

Remontas

Pasibaigus garantinio aptarnavimo laikotarpiui arba esant gedimams, kuriuos garantinė priežiūra negalioja, dėl remonto galimybių teiraukitės artimiausiame aptarnavimo centre.

3 METŲ
GAMINTOJŲ
GARANTIJĄ

1. Par šo dokumentu

- Autortiesības ir aizsargātas. Pārpublicēšana, arī atsevišķu izvilkumu veidā, tikai ar mūsu atļauju.
- Paturam tiesības veikt izmaiņas, kas saistītas ar tehnikas attīstību.

2. Vispārēji drošības norādījumi



Neievērojot lietošanas pamācību draud briesmas!

Šī pamācība ietver svarīgu informāciju drošai ierīces lietošanai. Uz iespējamiem riskiem tiek īpaši norādīts. Neievērošana var izraisīt nāvi vai smagu savainošanu.

- Rūpīgi izlasiet pamācību.
- Ievērojiet drošības norādes.
- Uzglabājiet pieejamā vietā.
- Darbošanās ar elektrisko strāvu var izraisīt bīstamas situācijas. Pieskaršanās strāvu vadošām daļām var izraisīt šoku, apdegumus vai nāvi.
- Darbu ar elektrotīkla spriegumu jāveic profesionāli kvalificētam personālam.
- Jāievēro vietējo instalēšanas un pieslēgšanas tehnisko priekšrakstu prasības (piem., **DE:** VDE 0100, **AT:** ÖVE-ÖNORM E8001-1, **CH:** SEV 1000).
- Izmantojiet tikai oriģinālās detaļas.
- Remontdarbus drīkst veikt tikai profesionālas darbības.

3. L 605 S, L 605

Pareiza lietošana

- LED lampa ar sensoru montāžai pie sienas telpās un ārpus telpām.
- Sensora variantiem (S variantiem) papildus ir infrasarkanais sensors kustību atpazīšanai.

Noteikumiem neatbilstoša lietošana

- LED prožektoram ar sensoru nav iespējams mainīt gaišumu.



Nav iespējams mainīt gaišumu

Kustību atpazīšanas darbības princips

- Iebūvētais infrasarkanais sensors uztver kustīgu ķermeņu (cilvēku, dzīvnieku u. tml.) neredzamo siltuma starojumu.
- Šis saņemtais siltuma starojums tiek elektroniski pārveidots un automātiski ieslēdz LED gaismekli.
- Droša kustības uztvere, uzmontējot ierīci sāniski pret iešanas virzienu.
- Ja Jūs virzīsieties tieši uz gaismekli, sniedzamība būs ierobežota.
- Šķēršļi (piem., koki, mūri) aizsedz sensora skatu.
- Caur šķēršļiem (piem., sienām vai stiklu) termiskais starojums netiek uztverts, tāpat – gaisma ieslēgta netiek.
- Pēkšņas temperatūras izmaiņas laikapstākļu ietekmē siltuma avoti neatšķir.

Piegādes apjoms (3.1, 3.2 att.)

Produkta izmēri (3.3, 3.4 att.)

Informācija par precī (3.5, 3.6 att.)

- A** LED diodžu lampas
- B** Fiksators
- C** Pieslēguma aizspiednis

- D Sienas stiprinājums
- E Sensora vienība (tikai S)
- F Laika iestatīšana (tikai S)
- G Krāsas iestatīšana (tikai S)
- H Programmu iestatīšana (tikai S)

Gaišuma dalījums (3.7. att.)

Slēgumu plāns (3.8 att.)

Tīkla pievadvadu veido 3 dzīslu kabelis:

L = fāze (parasti melns, brūns vai pelēks)

N = nulles vads (parasti ziels)

⊕ = zemējums (zaļš/dzeltens)

Tīkla pievadvadā var iemontēt tīkla slēdzi, kas paredzēts ieslēgšanai un izslēgšanai.

Svarīgi: Šīs lampas gaismas avots nav nomaināms; ja gaismas avots jānomaina (piemēram, beidzoties tā kalpošanas laikam) jānomaina visa lampa.

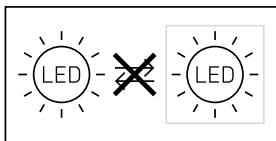

Tehniskie dati

- Izmēri (A × P × Dz): 260 × 78 × 131 mm
- Barošanas spriegums: 220 - 240 V, 50/60 Hz
- Jaudas patēriņš (P_{av}): 11,3 W
- Gaidīšanas režīmā (P_{sb}) (sensors): L605 S: 0,50 W
- Gaismas plūsma: 729 lm
- Efektivitāte: 64,5 lm/W
- Krāsas temperatūra: 3000 K (silti balta)
- Krāsu atveidošanas indekss: $R_a = 82$
- Vidējais projektētais darbību ilgums: L70B50 pie 25°C: 36 000 stundas
- Krāsu konsekvence (SDCM): sākuma vērtība: 6

– Gaišuma dalījums:

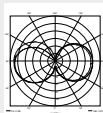

- Sensortehnika: L605 S: Pasīvs-infrasarkan
- Uztveršanas leņķis: L605 S: 180°
- Uztveres sniedzamība: L605 S: 10 m tangenciāli
- Montāžas augstums: L605 S: 2 m
- Krāsas sliekšņa iestatīšana: L605 S: 10 - 2000 luksi
- Nakts apgaismojums: L605 S: 10 %
- Laika iestatīšana: L605 S: 5 sek - 15 min
- Vides temperatūra: -10 °C līdz +40 °C
- Aizsardzības veids: IP 44
- Aizsardzības klase: I
- Energoefektivitātes klase: Šis izstrādājums satur „E” energoefektivitātes klases gaismas avotu.

4. Montāža



Risks saistībā ar elektrisko strāvu!

Pieskaršanās strāvu vadošām daļām var izraisīt šoku, apdegumus vai nāvi.

- Atslēdziet strāvu un pārtrauciet sprieguma padevi.
- Pārbaudiet ar sprieguma testerī, vai sprieguma vairs nav.
- Pārliecinieties, ka sprieguma padeve paliek pārtraukta.

Bojājumu risks!

Pieslēguma kabeļu sajaukšana var izraisīt īssavienojumu.

- No jauna savienojiet pieslēguma kabeļus.

Sagatavošanās montāžai

- Pārbaudiet visas detaļas, vai tās nav bojātas. Bojājumu gadījumā nelietojiet produktu.
- Izvēlieties piemērotu montāžas vietu.
 - Ļemiet vērā sniedzamību. **(4.1 att.)**
 - Ļemiet vērā kustību uztveri. **(4.2/4.3 att.)**
 - Izvaieties no vibrācijas.
 - Uztveres laukā nav šķēršļi.
 - Gaismekli nedrīkst montēt sprādzienbīstamās zonās.
 - Nemontējiet ierīci pie viegli uzliesmojošām virsmām.

Montāžas soļi

- Pārbaudiet, lai strāvas pievade būtu pārtraukta. **(3.8 att.)**
- Atskrūvējiet drošības skrūvi. **(4.4 att.)**
- Lai noņemtu ierīci no sienas turētāja, nospiediet fiksatoru. **(4.4 att.)**
- Atzīmējiet urbuma vietas. **(4.5 att.)**
- Izurbiet caurumus ($\varnothing 6$) un ievietojiet dibeljus **(4.6 att.)**
- Pieskrūvējiet sienas stiprinājumu. **(4.7 att.)**
- Pievienojiet pieslēguma kabeli saskaņā ar slēgumu plānu. **(4.8/3.8 att.)**
- Uzlieciet gaismekli uz snieas turētāja **(4.9 att.)**
- Pievelciet drošības skrūvi. **(4.9 att.)**
- Ieslēdziet elektrības apgādi. **(4.9 att.)**

Ierīce gatava darbam. Vajadzības gadījumā ir iespējams mainīt iestatījumus un uztveres zonu.

→ "5. Lietošana"

5. L 605 S lietošana

Rūpnīcas iestatījumi



- Laika iestatījums: 5 sekundes
- Aptumšojuma iestatīšana: Dienasgaismas režīms
- Programmu iestatīšana: 1. programma

Laika iestatījums (5.1 att.)

 Vēlamo gaismekļa degšanas ilgumu (izslēgšanās aizturi) iespējams iestatīt bez pakāpēm no apm. 5 s līdz maks. 15 min. Katra uztverta kustība no jauna ieslēdz gaismu.

Krēslas sliekšņa iestatījums (5.1 att.)

Vēlamo sensora reakcijas (aptumšošanas) sliekšni iespējams bez pakāpēm iestatīt robežās no apm. 10 līdz 2000 luksiem.

-  = Dienasgaismas režīms (atkarībā no apgaismojuma)
-  = Krēslas režīms (apm. 10 luksi)

Programmu iestatīšana:

(1-4 programma) (5.1 att.)

- Pakāpeniskā starta gadījumā, ieslēdzot gaismu, gaismas jauda pakāpeniski tiek paaugstināta līdz 100%. Tas pats notiek gaismekli izslēdzot - tas pakāpeniski izdziest.
- Nakts gaisma ir ilgstošs nakts apgaismojumu ar aptuveni 10% apgaismojuma jaudas. Kustības gadījumā uztveršanas zonā gaisma tiek ieslēgta ar 100% jaudu. Pēc tam gaismeklis ieslēdzas nakts gaismas režīmā.

1. programma Off Standarta programma

- Pakāpeniska apgaismojuma ieslēgšana.
- Nav nakts apgaismojums.

2. programma Komforta taupības programma

- Pakāpeniska apgaismojuma ieslēgšana.
- No iestatīta reakcijas sliekšņa nakts gaisma IESL. līdz nakts vidum.

Ierīcē nav integrēts pulkstenis. Nakts vidus tiek noteikts pēc tumsas fāzes ilguma. Mērījuma fāzē sprieguma padeve nedrīkst tikt pārtraukta.

- Pirmajā naktī pamata apgaismojums ir pilnībā aktīvs. Rādītāji tiek saglabāti tā, lai tie saglabātos arī strāvas padeves pārtraukuma gadījumā.
- Vērtības tiek noskaidotas vairākās naktīs.



3. programma Komforta programma

- Pakāpeniska apgaismojuma ieslēgšana.
- No iestatīta reakcijas sliekšņa nakts gaisma IESL. visu nakti.

● 4. programma NM Nightmatic programma

- Pakāpeniska apgaismojuma ieslēgšana.
- Nav nakts apgaismojums.
- Bez kustības izvērtēšanas.

Nesasniedzot reakcijas gaišumu, gaisma tiek ieslēgta ar 100% jaudu.

Ilgstoša apgaismojuma režīms (5.2 att.)

Ilgstoša apgaismojuma režīmā ierīce spīd 4 stundas. Beigās gaismeklis automātiski pāriet uz sensora režīmu. Ilgstošā apgaismojuma režīms tiek ieslēgts ar tīkla slēži (0,2 līdz 1,0 sekunžu laikā jānospiež).

- Aktivēt: 2 x IZSL. un 2 x IESL.
- Deaktivēt: 1 x IZSL. un 1 x IESL.

Uztveres zonas justēšana

Lai izslēgtu nepareizu slēgšanos vai pārraudzītu bīstamas vietas, uztveres zonu var ierobežot ar nosegfoliju. Nosegfolija tiek uzlīmēta uz sensorvienības.

- Maks. sniedzamības ierobežošanas ar augšējo nosegfoliju. (5.3 att.)
- Horizontālās uztveres zonas ierobežošana ar atbilstoši piegrieztiem nosegfolijas segmentiem. (5.4/5.5 att.)

6. Tīrīšana un kopšana



Risks saistībā ar elektrisko strāvu!

Ūdens kontakts ar strāvu vadošām daļām var izraisīt šoku, apdegumus vai nāvi.

- Gaismekli nedrīkst tīrīt ar mitru.

Bojājumu risks!

Gaismekli var sabojāt, lietojot nepareizus tīrīšanas līdzekļus.

- Pārbaudiet, vai virsma iztur tīrīšanas līdzekli.
- Gaismekli tīriet ar mikstu drānu un maigu tīrītāju.

Svarīgi: Darbības ierīci nav iespējams nomainīt.

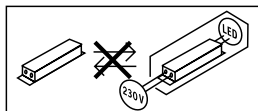

7. Traucējumu novēršana

Ierīce neieslēdzas.

- Drošinātājs nav ieslēgts vai ir bojāts.
 - Ieslēdziet drošinātāju.
 - Nomainiet bojāto drošinātāju.
- Bojāts kabelis.
 - Pārbaudiet kabeli ar sprieguma testerī
- Īssavienojums tīkla pievadvadā.
 - Pārbaudiet pieslēgumus.
- Izslēgts tīkla slēdzis
 - Ieslēdziet tīkla slēdzi.
- Krēslas sliekšņa iestatījums izvēlēts nepareizi.
 - Iestatiet reakcijas sliekšni no jauna.
- Gaismas avots ir bojāts.
 - Gaismas avots nav nomaināms. Nomainiet visu ierīci.

Ierīce neizslēdzas.

- Nepārtraukta kustība uztveršanas zonā.
 - Pārbaudiet uztveršanas zonu.
 - Pie vajadzības ierobežojiet uztveres zonu.
- Izvēlēts nakts apgaismojums.
 - Iestatiet programmu bez nakts apgaismojuma.

Gaismeklis ieslēdzas bez redzamas kustības.

- Gaismeklis nav uzmontēts tā, lai tas nevirbētu.
 - Stingri uzmontējiet korpusu.
- Bija kustība, taču novērotājs to neatpazīna (piem., kustība aiz sienas, neliela objekta kustība tiešā lampas tuvumā utt.)
 - Pārbaudiet uztveršanas zonu.

8. Utilizācija

Elektroierīces, piederumi un iepakojumi jānodod dabai draudzīgai atkārtotai pārstrādei.



Nemetiet elektroierīces parastajos atkritumos!

Tikai ES valstīm:

Atbilstoši Eiropas vadlīnijām par vecām elektroierīcēm un elektroniskām ierīcēm, un to lietojumam nacionālās tiesībās, nefunkcionējošas elektroierīces jāsavāc atsevišķi un tās jānodod dabai draudzīgai atkārtotai pārstrādei.

9. Ražotāja garantija

Šis Steinel produkts ir izgatavots ar vislielāko rūpību, tā darbība un drošība ir pārbaudīta saskaņā ar spēkā esošajiem priekšrakstiem, un noslēgumā tas pakļauts izlases veida pārbaudei. Steinel garantē nevainojamas produkta īpašības un darbību. Garantijas laiks ir 36 mēneši un tā stājas spēkā ar ierīces pārdošanas dienu lietotājam. Mēs novēršam trūkumus, kas radušies materiālu vai rūpnīcas kļūdu dēļ, garantijas serviss ietver evī bojāto daļu remontu vai apmaiņu pēc mūsu izvēles. Garantijas serviss neattiecas uz nodilumam pakļauto daļu bojājumiem, kā arī uz bojājumiem un trūkumiem, kas radušies nelietprātīgas lietošanas vai apkopes, kā arī kritiena rezultātā. Garantijas saistības neattiecas uz citiem objektiem, kas varētu tikt bojāti ierīces darbības rezultātā.

Garantija ir spēkā tikai tad, ja neizjaukta ierīce kopā ar īsu problēmas aprakstu, kases čeku vai rēķinu (ar pirkšanas datumu un tirgotāja zīmogu), labi iepakota, tiek nosūtīta attiecīgajai servisa nodaļai.

Remonta serviss:

Pēc garantijas laika beigām vai tādu bojājumu gadījumā, uz kuriem neattiecas garantijas tiesības, vērsieties tuvākajā klientu apkalpošanas centrā, lai novērstu bojājumus.

3 GADU
RAŽOTĀJA
GARANTĪJA

1. Об этом документе

- Защищено авторскими правами. Перепечатка, также выдержками, только с нашего согласия.
- Мы сохраняем за собой право на изменения, которые служат техническому прогрессу.

2. Общие указания по технике безопасности



Опасность при несоблюдении инструкции по эксплуатации!

Данная инструкция содержит важную информацию для безопасного обращения с прибором. На возможные опасности даются особые указания. Несоблюдение может приводить к летальному исходу или тяжелым травмам.

- Тщательно прочесть инструкцию.
- Соблюдать указания по технике безопасности.
- Хранить в доступном месте.
- Обращение с электрическим током может приводить к опасным ситуациям. Прикосновение к токопроводящим деталям может приводить к удару электрическим током, ожогам или летальному исходу.
- Выполнение работ с сетевым подключением поручать квалифицированному специализированному персоналу.
- Соблюдать национальные указания по установке и условия подключения (**DE**: VDE 0100, **AT**: ÖVE-ÖNORM E8001-1, **CH**: SEV 1000).

- Использовать только оригинальные запасные части.
- Ремонт выполнять в специализированных мастерских.

3. L 605 S, L 605

Применение по назначению

- Светодиодный сенсорный светильник для настенного внутреннего и наружного монтажа.
- Сенсорные исполнения (варианты S) также содержат инфракрасный датчик для распознавания движения.

Использование не по назначению

- Яркость сенсорного светодиодного прожектора не регулируется.



Яркость не регулируется

Принцип работы функции распознавания движения

- Встроенный инфракрасный сенсор регистрирует тепловое излучение движущихся объектов (например, людей, животных и т.д.).
- Тепловое излучение преобразуется в электронный сигнал, который вызывает автоматическое включение светодиодного светильника.
- Самая надежная регистрация обеспечивается монтажом изделия сбоку относительно направления движения.
- Радиус действия ограничен, если Вы подходите непосредственно к изделию.
- Заграждающие объекты (например, деревья, стены) перекрывают зону обнаружения сенсору.

- В том случае, если на пути имеются препятствия (например, стены или оконные стекла) регистрация теплоизлучения не происходит, а следовательно не производится и включения.
- Резкие изменения температуры из-за погодных воздействий изделие не способно отличить от источников тепла.

Объем поставки (рис. 3.1, 3.2)

Размеры изделия (рис. 3.3, 3.4)

Обзор изделия (рис. 3.5, 3.6)

- A** Светодиодный светильник
- B** Фиксатор
- C** Клемма подключения
- D** Кронштейн
- E** Сенсорный узел (только для S)
- F** Регулировка времени (только для S)
- G** Установка сумеречного порога (только для S)
- H** Настройка программы (только для S)

Распределение силы света (рис. 3.7)

Схема соединений (рис. 3.8)

Сетевой провод состоит из 3 жил:

- L** = фаза (обычно черного, коричневого или серого цвета)
- N** = нулевой провод (чаще всего синий)
- ⊕** = провод заземления (зеленый/желтый)

При необходимости в сетевой провод может быть вмонтирован выключатель для включения и выключения сетевого тока.

Важно! Источник света этого светильника не подлежит замене; если необходимо заменить источник света (например, по окончании срока службы), следует заменить полностью весь светильник.

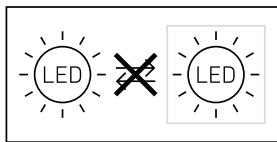

Технические данные

- Габариты (В × Ш × Г):
260 × 78 × 131 мм
- Сетевое подключение:
220 - 240 В, 50/60 Гц
- Потребляемая мощность ($P_{\text{нр}}$):
11,3 Вт
- Режим ожидания ($P_{\text{об}}$) (датчик):
L605 S: 0,50 Вт
- Световой поток:
729 лм
- Эффективность:
64,5 лм/Вт
- Температура света:
3000 К (теплый белый)
- Индекс цветопередачи: $R_a = 82$
- Средний номинальный срок службы:
L70B50 при 25 °C: 36 000 часов
- Постоянство цвета, SDCM:
Исходное значение: 6
- Распределение силы света:

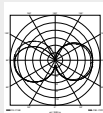

- Сенсорная техника:
L605 S: пассивный ИК
- Угол обнаружения: L605 S: 180°
- Дальность действия обнаружения:
L605 S: 10 м тангенциально
- Монтажная высота: L605 S: 2 м
- Установка сумеречного порога:
L605 S: 10 - 2000 лк
- Ночное освещение: L605 S: 10 %
- Регулировка времени:
L605 S: 5 сек. - 15 мин.

- Температура окружающей среды:
-10 °C - +40 °C
- Вид защиты: IP 44
- Класс защиты: I
- Класс энергоэффективности:
Это изделие содержит источник света класса энергоэффективности «Е».

4. Монтаж



Опасность из-за удара электрическим током!

Прикосновение к токопроводящим деталям может приводить к удару электрическим током, ожогам или летальному исходу.

- Отключить электричество и прервать подачу напряжения.
- Проверить отсутствие напряжения индикатором напряжения.
- Обеспечить, что напряжение не подается.

Опасность имущественного ущерба!

Замена соединительных кабелей может приводить к короткому замыканию.

- Идентифицировать соединительные кабели.
- Заново подсоединить соединительные кабели.

Подготовка монтажа

- Проверить все конструктивные детали на предмет повреждения. При повреждениях не включать продукт.
- Выбрать подходящее место для монтажа.
 - С учетом радиуса действия. (рис. 4.1)
 - С учетом регистрации движений. (рис. 4.2/4.3)
 - Без вибраций.

- Зона охвата свободна от препятствий.
- Не во взрывоопасных зонах.
- Не на легко возгораемых поверхностях.

Порядок монтажа

- Проверить, отключена ли подача напряжения. (рис. 3.8)
- Отпустить крепежный винт. (рис. 4.4)
- Отсоединить изделие от кронштейна, для этого нажать фиксатор. (рис. 4.4)
- Наметить отверстия для сверления. (рис. 4.5)
- Просверлить отверстия (Ø 6) и вставить дюбели. (рис. 4.6)
- Прикрутить кронштейн. (рис. 4.7)
- Подключить соединительный кабель согласно схеме соединений. (рис. 4.8/3.8)
- Установить светильник на угольник. (рис. 4.9)
- Затянуть крепежный винт. (рис. 4.9)
- Включить электропитание. (рис. 4.9)

Изделие готово к работе. При необходимости можно изменить параметры и зону охвата.

→ "5. Эксплуатация"

5. Эксплуатация L 605 S

Заводские настройки

- Время включения лампы: 5 секунд
- Установка сумеречного порога: режим дневного освещения
- Программные установки: программа 1

Регулировка времени (рис. 5.1)

⌚ Время (продолжительность включения) может быть установлено плавно в диапазоне от прим. 5 сек. до макс. 15 мин. Каждое обнаруженное движение снова включает свет.

Установка сумеречного включения (рис. 5.1)

Порог срабатывания (наступление сумерек) можно установить плавно от прим. 10 до 2000 лк.

- ☀ = режим дневного освещения (независимо от яркости)
- ☾ = режим сумеречного включения со значением (ок. 10 лк)

Программные установки (программа 1-4) (рис. 5.1)

- При плавном включении света при включении его мощность медленно регулируется до 100%, таким же образом регулируется мощность света при выключении светильника.
- Ночное освещение обеспечивает ночное постоянное освещение с прим. 10 % мощности освещения. Только при движении в диапазоне охвата свет включается на 100% мощность света. Затем изделие снова переключается на ночное освещение.

● Программа 1 Off Стандартная программа

- Плавное включение света.
- Без ночного освещения.

☾_{1/2} Программа 2 Комфортная экономичная программа

- Плавное включение света.
- Ночное освещение включено, начиная с установленной яркости срабатывания, до полуночи.

В изделии часы не встроены. Полночь определяется только по продолжительности темных периодов. Во время периода измерения нельзя отключать электропитание.

- Во время первой ночи ночное освещение полностью активна. Значения сохраняются с защитой от отключения сетевого питания.
- Значения определяются на протяжении нескольких ночей.

☾ Программа 3 Комфортная программа

- Плавное включение света.
- Ночное освещение включено всю ночь, начиная с установленной яркости срабатывания.

● Программа 4 NM Программа Nightmatic

- Плавное включение света.
- Без ночного освещения.
- Без анализа движений.

При недостижении яркости срабатывания свет включается на 100% мощность света.

Режим постоянного освещения (рис. 5.2)

В режиме постоянного освещения изделие обеспечивает освещение 4 часа. Затем происходит переключение в сенсорный режим. Режим постоянного освещения включается посредством сетевого переключателя (нажатие в течение 0,2 - 1,0 сек.).

- Активация: 2 x ВЫКЛ. и 2 x ВКЛ.
- Деактивация: 1 x ВЫКЛ. и 1 ВКЛ.

Регулировка зоны обнаружения

Для исключения ошибочных переключений или осуществления целенаправленного контроля за опасными местами можно ограничить зону обнаружения закрывающими планками. Закрывающие планки наклеиваются на сенсорный узел.

- Ограничение макс. дальности действия диапазона охвата верхней закрывающей планкой. (рис. 5.3)
- Ограничение горизонтального диапазона охвата вырезанными сегментами закрывающих планок. (рис. 5.4/5.5)

6. Чистка и уход



Опасность из-за удара электрическим током!

Попадание воды на токопроводящие детали может приводить к удару электрическим током, ожогам или летальному исходу.

- Не выполнять влажную уборку светильника.

Опасность имущественного ущерба!

Неправильные чистящие средства могут повредить светильник.

- Проверить совместимость чистящих средств с поверхностью.
- Очистить светильник салфеткой и мягким очистителем.

Важно! Устройство управления не подлежит замене.

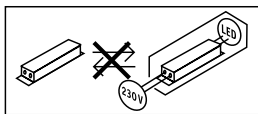

7. Устранение сбоев

Изделие не включается.

- Предохранитель не включен или неисправен.
 - Включить предохранитель.
 - Заменить неисправный предохранитель.
- Обрыв кабеля.
 - Проверить провод индикатором напряжения.
- Короткое замыкание на сетевом проводе.
 - Проверить соединения.
- Выключен сетевой выключатель.
 - Включить сетевой выключатель.
- Неправильно выбрана установка сумеречного включения.
 - Яркость срабатывания установить заново.
- Источник света неисправен.
 - Источник света не подлежит замене. Заменить изделие полностью.

Изделие не выключается.

- Постоянное движение в зоне обнаружения
 - Проверить зону обнаружения.
 - При необходимости ограничить зону охвата.
- Выбрано ночное освещение.
 - Отрегулировать программу без ночного освещения.

Изделие включается без распознаваемого движения.

- Светильник установлен без защиты от вибраций.
 - Зафиксировать корпус.
- Движение было, однако, наблюдатель его не распознал (движение за стеной, движение небольшого объекта в непосредственной близости к изделию и пр.)
 - Проверить зону обнаружения.

8. Утилизация

Электроприборы, комплектующие и упаковку следует направлять на экологичную вторичную переработку.



Не выбрасывать электроприборы в бытовые отходы!

Только для стран ЕС:

Согласно действующей Европейской директиве по отработанному электрическому и электронному оборудованию и ее реализации в национальных законодательствах отработанные электроприборы должны собираться отдельно и направляться на экологичную вторичную переработку.

9. Гарантия производителя

Данное изделие производства Steinel было с особым вниманием изготовлено и испытано на работоспособность и безопасность эксплуатации соответственно действующим инструкциям, а потом подвергнуто выборочному контролю качества. Фирма STEINEL гарантирует высокое качество и надежную работу изделия. Гарантийный срок эксплуатации составляет 36 месяцев со дня продажи изделия. Фирма обязуется устранить недостатки, которые возникли вследствие дефекта материала или конструкции. Дефекты устраняются путем ремонта изделия либо заменой неисправных деталей по усмотрению фирмы. Гарантийный срок эксплуатации не распространяется на повреждения и дефекты, возникшие в результате износа деталей, ненадлежащей эксплуатации и ухода.

Фирма не несет ответственности за материальный ущерб третьих лиц, нанесенный в процессе эксплуатации изделия.

Гарантия предоставляется только в том случае, если изделие в собранном и упакованном виде с кратким описанием неисправности было отправлено вместе с приложенным кассовым чеком или квитанцией (с датой продажи и печатью торгового предприятия) по адресу сервисной мастерской.

Ремонтный сервис:

По истечении гарантийного срока или при наличии неполадок, исключающих гарантию, обратитесь в ближайшее сервисное предприятие, чтобы получить информацию о возможности ремонта.

3 ГОДА
ГАРАНТИИ
ПРОИЗВОДИТЕЛЯ

1. За този документ

- Всички права запазени. Препечатване, дори откъслечно, само с наше разрешение.
- Запазваме си правото за промени, които служат на техническото развитие.

2. Общи указания за безопасност



Опасност при неспазване на упътването за употреба!

Това упътване съдържа важна информация за безопасното боравене с уреда. Особено внимание се посочва към възможните опасности. Неспазването може да доведе до смърт или тежки наранявания.

- Упътването да се чете внимателно.
- Указанията за безопасност да се спазват.
- Да се съхранява на достъпно място.
- Работата с електрически ток може да доведе до опасни ситуации. Допирът до части, провеждащи ток, може да доведе до електрически шок, изгаряния или смърт.
- Работата по мрежовото напрежение да се извършва само от квалифициран персонал.
- Да се спазват съответните държавни предписания за свързване и монтаж (напр. **DE**: VDE 0100, **AT**: ÖVE-ÖNORM E8001-1, **CN**: SEV 1000).
- Да се използват само оригинални резервни части.

- Ремонтите трябва да се извършват само от специализирани сервиси.

3. L 605 S, L 605

Употреба по предназначение

- Сензорна LED лампа за външен и вътрешен стенов монтаж.
- Сензорните варианти (S-варианти) имат и допълнителен инфрачервен детектор за движение.

Употреба не по предназначение

- Сензорният LED прожектор не се димира.



Недимиращ

Принцип на функциониране на детектора за движение

- Инфрачервеният сензор прихваща топлинното излъчване на движещи се тела (напр. хора, животни).
- Топлинното излъчване се преобразува електронно и автоматично включва LED-лампата.
- Най-сигурно засичане при монтаж на уреда странично спрямо посоката на движение.
- Обхватът е ограничен, когато движението е директно срещу сензора.
- Препятствия (напр. дървета, стени) нарушават видимостта на сензора.
- През препятствия (напр. стени или прозорци) топлинното излъчване не се засича, не следва включване.
- Внезапни промени в температурата, поради климатично влияние, не се отличават от източници на топлина.

Съдържание на комплекта (рис. 3.1, 3.2)

Размери (рис. 3.3, 3.4)

Преглед на продукта (рис. 3.5, 3.6)

- A LED-лампа
- B Застопоряване
- C Клема за свързване
- D Стойка за стена
- E Сензор (само S)
- F Настройка на времето (само S)
- G Настройка на светлочувствителността (само S)
- H Настройка на програмите (само S)

Разпределение на светлинния интензитет (фиг. 3.7)

Схема на свързване (рис. 3.8)

Кабелът съдържа 3 проводника:

- L = фаза (обикновено черен, кафяв или сив)
- N = нула (обикновено син)
-  = заземяващ проводник (зелен/жълт)

Към системата може да бъде добавен прекъсвач, за включване и изключване.

Важно: Светлинният източник на това осветително тяло е несменяем; ако се наложи смяна на светлинния източник (напр. в края на експлоатационната му годност), ще се наложи да смените самото осветително тяло.

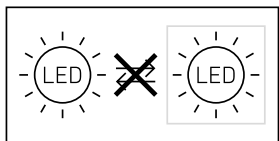

Технически данни

- Размери (В × Ш × Д):
260 × 78 × 131 mm
- Захранване: 220 - 240 V, 50/60 Hz
- Консумирана мощност (P_{on}): 11,3 W
- Режим на готовност (P_{sb}) (сензор):
L605 S: 0,50 W
- Светлинен поток: 729 lm
- Ефективност: 64,5 lm/W
- Цветна температура:
3 000 K (топло бяло)
- Индекс на цвето предаване $R_a = 82$
- Усреднен обявен срок на експлоатация:
L70B50 при 25°C: 36 000 ч.
- Консистенция на цвета SDCM:
Начална стойност: 6
- Разпределение на светлинния интензитет:

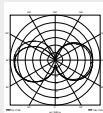

- Сензор:
L605 S: пасивен инфрачервен сензор
- Ъгъл на отчитане: L605 S: 180°
- Обхват: L605 S: 10 м тангенциално
- Височина на монтаж: L605 S: 2 м
- Настройка на светлочувствителността:
L605 S: 10 - 2000 лукса
- Нощна светлина: L605 S: 10 %
- Настройка на времето:
L605 S: 5 сек - 15 мин
- Температура на околната среда:
-10 °C до +40 °C
- Вид защита: IP 44
- Клас на защита: I
- Клас на енергийна ефективност:
Този продукт съдържа светлинен източник с клас на енергийна ефективност "E".

4. Монтаж



Опасност от електрически ток!

Допирът до части, провеждащи ток, може да доведе до електрически шок, изгаряния или смърт.

- Токът да се изключи и напрежението да се прекъсне.
- Да се провери с уред за измерване на напрежението.
- Да се осигури прекъсването на напрежението.

Опасност от щети!

Размяна на полюсите може да доведе до късо съединение.

- Проводниците да се идентифицират.
- Проводниците да се свържат наново.

Подготовка за монтаж

- Всички части да се проверят за щети. При повреди продуктът да не се пуска в експлоатация.
- Да се избере подходящо място за монтаж.
 - Съобразявайки се с обхвата. (рис. 4.1)
 - Съобразявайки се със засичането на движение. (рис. 4.2/4.3)
 - Стабилно.
 - В обхвата няма препятствия.
 - Не в зони с опасност от експлозии.
 - Не върху леснозапалими повърхности.

Последователност за монтаж

- Да се провери дали напрежението е прекъснато. (рис. 3.8)
- Обезопасителният винт да се отвинти. (рис. 4.4)
- Уредът да се отдели от стойката, за целта да се натисне застопоряването. (рис. 4.4)

- Да се маркират местата за пробиване. (рис. 4.5)
- Да се пробият дупките ($\varnothing 6$) и да се поставят дюбелите. (рис. 4.6)
- Стойката за стена да се затегне. (рис. 4.7)
- Кабелите да се свържат според схемата. (рис. 4.8/3.8)
- Уредът да се постави на стойката за стена. (рис. 4.9)
- Обезопасителният винт да се затегне. (рис. 4.9)
- Електрозахранването да се включи. (рис. 4.9)

Уредът е готов за употреба. При необходимост настройките и обхвата могат да бъдат променени.

→ "5. Употреба"

5. Употреба L 605 S

Заводски настройки

- Настройка на времето: 5 секунди
- Настройка на светлочувствителността: дневна светлина
- Настройка на програмите: Програма 1

Настройка на времето (рис. 5.1)

⌚ Времето (забавяне на изключването) може да се регулира безстепенно от около 5 секунди до макс. 15 минути. Всяко засечено движение включва светлината отново.

Настройка на светлочувствителността (рис. 5.1)

Осветеността на задействане (мрак) може да се регулира безстепенно от около 10 до 2000 лукса.

- ☀ = Дневен режим (независимо от осветеността)
- ☾ = режим при настъпваща тъмнина (около 10 лукса)

Настройка на програмите (програма 1-4) (рис. 5.1)

- При мек старт светлината се регулира бавно до 100% от светлинната мощност при включване, и също така бавно угасва при изключване.
- Нощната светлина дава възможност за осветяване с около 10 % от осветителната мощ. При движение в обхвата светлината се включва на 100% светлинна мощност. След което уредът преминава отново на нощна светлина.

● Програма 1 Off Програма Стандарт

- Мек старт.
- Без нощна светлина.

1/2 Програма 2 програма комфорт икономична

- Мек старт.
- Нощна светлина ВКЛ от настроената включваща осветеност до средата на ноща.

В уреда не е интегриран часовник. Полунощ се определя посредством дължината на тъмните части от денонощието. По време на калибрацията фаза напрежението да не се прекъсва.

- През първата нощ нощната светлина е постоянно активна. Стойностите остават в паметта, дори при срив в електрическата мрежа.
- Стойностите се определят в продължение на няколко нощи.

Програма 3 програма комфорт

- Мек старт.
- Нощна светлина ВКЛ цяла нощ от настроената включваща осветеност.

● Програма 4 NM програма Nightmatic

- Мек старт.
- Без нощна светлина.
- Без засичане на движение.

При прехвърляне на задействащата осветеност светлината се включва на 100% светлинна мощност.

Постоянна светлина (рис. 5.2)

В режим постоянна светлина уредът свети 4 часа. След което преминава в сензорен режим. Режимът продължителна светлина се включва през шалтера (натискане в рамките на 0,2 до 1,0 секунди).

- Активирани: 2 × ИЗКЛ и 2 × ВКЛ.
- Деактивирани: 1 × ИЗКЛ и 1 × ВКЛ.

Регулиране на обхвата

За да се елиминират погрешни включения или за целево наблюдение на опасни зони, обхватът може да бъде ограничен с покриващо фолио. Покриващото фолио се залепва върху сензора.

- Ограничаване на максималния обхват с горното покриващо фолио. (рис. 5.3)
- Ограничаване на хоризонталния обхват с подходящо изрязани сегменти покриващо фолио. (рис. 5.4/5.5)

6. Почистване и грижа



Опасност от електрически ток!

Контактът на вода с части, провеждащи ток, може да доведе до електрически шок, изгаряния или смърт.

- Лампата да не се почиства мокра.

Опасност от щети!

При използване на погрешен почистващ препарат лампата може да бъде повредена.

- Да се провери поносимостта към препаратите на повърхностите.
- Лампата да се почисти с кърпа и слаб почистващ препарат.

Важно: Пусково-регулиращата апаратура не е сменяема.

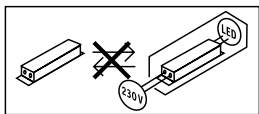

7. Отстраняване на повреди

Уредът не се включва.

- Дефектен или изключен предпазител.
 - Предпазителят да се включи.
 - Дефектният предпазител да се замени.
- Прекъснат кабел.
 - Проводниците да се проверят с уред за напрежение.
- Късо съединение в мрежовия кабел.
 - Да се проверят връзките.
- Прекъсвачът е изключен.
 - Прекъсвачът да се включи.

- Настройката на светлочувствителността е погрешно направена.
 - Задействащата осветеност да се настрои наново.
- Дефектно осветително тяло.
 - Осветителното тяло не е заменяемо. Целият уред да се замени.

Уредът не се изключва.

- Продължаващо движение в обхвата.
 - Обхватът да се провери.
 - При необходимост обхватът да се ограничи.
- Избрана нощна светлина.
 - Програмата да се настрои без нощна светлина.

Уредът се включва без видимо движение.

- Лампата не е монтирана стабилно.
 - Корпусът да се закрепи стабилно.
- Движение съществува, но остава скрито за наблюдателя (напр. движение зад стена, движение на малък обект в непосредствена близост до уреда).
 - Обхватът да се провери.

8. Отстраняване

Електроуреди, принадлежности и опаковки трябва да бъдат рециклирани, с цел опазване на околната среда.



Не изхвърляйте електроуреди с общите домашни отпадъци!

Само за страни от ЕС:

Според действащата Директива на ЕС за стари електронни и електроуреди и транспонирането ѝ в национално право, електроуреди, които по-

вече не могат да бъдат употребявани, трябва да бъдат разделно събирани и рециклирани, с цел опазване на околната среда.

9. Гаранция от производителя

Този продукт на Steinel е произведен с найголямо старание, проверен е за функционалност и безопасност, според действащите разпоредби, след което е подложен на качествен контрол, на принципа на случайния избор. STEINEL гарантира перфектна изработка и функции. Гаранцията е с продължителност 36 месеца и започва от деня на покупката. Ние отстраняваме дефекти, причинени от грешки в производството или качеството на материала, ремонтни-райки или заменяйки дефектните части, по наш избор. Гаранцията не важи за щети по износващи се части, както и за щети и дефекти, получени в резултат на неправилна употреба или поддръжка. Последващи щети на чужди предмети са изключени от гаранцията.

Гаранцията е валидна само, ако неразглобеният уред бъде изпратен на съответния сервиз, добре опакован и придружен от кратко описание на дефекта, касова бележка или фактура (дата на покупка и печат на търговец).

Ремонтен сервиз:

След изтичане на гаранцията или при дефекти, непокрити от гаранцията, попитайте в найблизкия заводски сервиз за възможностите за ремонт.

3 ГОДИНИ
ГАРАНЦИЯ
ОТ ПРОИЗВОДИТЕЛ

1. 关于本文件

- 版权所有。未经我方批准禁止翻印或摘录。
- 保留技术更改的权利。

2. 一般安全性提示



不遵守使用说明书会发生危险!

本说明书中包含安全使用设备的重要信息。其中特别指出潜在的风险。不遵守使用说明可导致死亡或严重的人身伤害。

- 请仔细阅读使用说明。
- 遵守安全提示。
- 存放在随时可用的位置。
- 处理电流时可能造成危险情况! 如果触碰到带电的零部件, 可能会遭受电击, 导致烧伤或死亡。
- 涉及电源电压的相关工作须由具备资质的专业人员执行。
- 必须遵守各个国家的安装规定和接线条件 (例如, 德国: **DE**: VDE 0100, **AT**: ÖVE-ÖNORM E8001-1, **CH**: SEV 1000)。
- 只能使用原装备件。
- 必须通过专业厂家进行维修工作。

3. L 605 S, L 605

按规定使用

- 适用于室内和室外的壁挂式LED传感器照明装置。
- 此类型号的传感器 (S型) 附带一个运动检测用红外传感器。

非预定用途

- 传感器的LED光源不可调光。



不可调光

运动检测工作原理

- 红外传感器可感应移动躯体 (如人, 动物等) 产生的热辐射。
- 感应到的热辐射转化为电能并自动打开LED感应灯。
- 在侧面行进方向安装设备可达到最安全的针对移动物体的检测目的。
- 如果直接走向感应灯, 检测的有效范围将受限。
- 障碍物 (如树木、墙壁等) 会影响传感器的可视性。
- 因障碍物 (例如墙或玻璃) 导致无法感应热辐射时, 将无法打开感应灯。
- 由于天气影响产生的温度突然变化状况与热源不能加以区别。

供货范围 (图 3.1, 3.2)

产品尺寸 (图 3.3, 3.4)

产品概览 (图 3.5, 3.6)

- A LED灯具
- B 闭锁装置
- C 接线端子
- D 墙壁支架
- E 传感器单元 (仅限S型)
- F 时间设置 (仅限S型)
- G 亮度设置 (仅限S型)
- H 程序设置 (仅限S型)

光强分布 (图 3.7)

电路图 (图 3.8)

电源线由 3 芯电缆组成:

- L = 火线 (通常是黑色, 棕色或灰色)
- N = 零线 (通常为蓝色)
- = 地线 (绿色/黄色)

可在电源电路中安装一个用于接通和断开的电源开关。

重要事项： 该照明装置的光源不能更换；如须更换光源（如在其使用寿命结束时），则须更换整个照明装置。

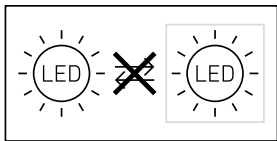

技术参数

- 尺寸 (高 × 宽 × 深): 260 × 78 × 131 mm
- 电源: 220–240 V, 50/60 Hz
- 功率消耗(Pon): 11.3 W
- 待机(Psb) (传感器) : L605 S: 0.50 W
- 光通量: 729 lm
- 效率: 64.5 lm/W
- 色温: 3,000 K (暖白)
- 显色指数: Ra = 82
- 平均额定使用寿命: L70B50在25°C时: 36,000小时
- SDCM的颜色一致性: 初始值: 6
- 光强分布:

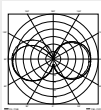

- 传感器技术: L605 S: 被动红外技术
- 检测角度: L605 S: 180°
- 检测范围: L605 S: 10m切向
- 安装高度: L605 S: 2 m
- 亮度设置: L605 S: 10–2000 Lux
- 夜灯: L605 S: 10%
- 时间设置: L605 S: 5秒 – 15分钟
- 环境温度: -10 °C 至 +40 °C
- 防护类型: IP44
- 防护等级: I
- 能效等级: 本产品所含光源的能效等级为“E”。

4. 安装



触电危险！

如果触碰到带电的零部件，可能会遭受电击，导致烧伤或死亡。接触导电部件可能造成电击、燃烧或死亡。

- 切断电流并断开电源。
- 用试电笔检查是否存在电压。
- 确保电源保持中断状态。

存在财产损失风险！

混淆连接导线可能导致短路。

- 辨别连接导线。
- 重新连接接线电缆。

安装准备

- 检查所有构件是否受损。损坏时禁止使用产品。
- 选择合适的安装地点。
 - 考虑检测范围。(图 4.1)
 - 考虑移动检测。(图 4.2/4.3)
 - 无振动，平稳。
 - 检测区域应没有障碍物。
 - 避免存在爆炸危险的区域。
 - 避免易燃的表面上。

安装步骤

- 检查电源是否已切断。(图 3.8)
- 松开止动螺栓。(图 4.4)
- 按下锁定，以使设备与墙壁支架分开。(图 4.4)
- 标记钻孔。(图 4.5)
- 钻孔 (Ø6) 后插入销子。(图 4.6)
- 拧紧墙壁支架。(图 4.7)
- 根据接线图连接接线电缆。(图 4.8/3.8)
- 将设备放在墙壁支架上。(图 4.9)
- 拧紧止动螺栓。(图 4.9)
- 接通电源。(图 4.9)

设备准备就绪。如有必要，可更改设置和检测范围。

→ “5. 使用”

5. L 605 S的使用

出厂设置

- 时间设置：5秒钟
- 亮度设置：
日间模式
- 程序设置：
程序 1

时间设置 (图 5.1)

⌚ 可在近5秒起至最大15分钟的范围
内对时间（关闭延迟）进行无极设置。
每个检测到的移动动作都会再次开启
灯光。

亮度设置 (图 5.1)

可对亮度响应（暮光模式）从近10 Lux
到2000 Lux范围内进行无极设置。

- ☀ = 日间运行模式（与亮度无关）
- 🌄 = 暮光运行模式（约10 Lux）

程序设置 (程序1-4) (图 5.1)

- 柔光开启后会缓慢升到100%的光效
率，关闭时则缓慢下降。
- 夜灯是只需约10%光效率的持续照明
模式。在检测范围内有移动动作时，
灯光即切换至100%的光效率。然后
设备又切换回夜灯模式。

● 程序 1 off 标准程序

- 柔光运行模式启动。
- 没有夜灯。

🔄_{1/2} 程序 2 舒适-节约程序

- 柔光运行模式启动。
- 夜灯按照设定的响应亮度亮起，
直至午夜。

设备中没有内置时钟。午夜通过黑暗
段的长度而确定。校准期间不得中断
电源。

- 夜灯运行模式在首个夜晚完全处于激
活状态。其测量数值保存于非易失性
存储器中。
- 数值经由多个夜晚测定。

🔄 程序 3 舒适性程序

- 柔光运行模式启动。
- 夜灯运行模式按照设定的响应亮度
通夜照明。

● 程序 4 NM Nightmatic程序

- 柔光运行模式启动。
- 没有夜灯。
- 没有移动动作分析。

如果未达到响应亮度，灯光则切换到
100%光效率。

连续运行模式 (图 5.2)

在连续运行模式中，设备照明时间为4
小时。然后切换到传感器运行模式。通
过电源开关（在0.2至1.0秒内按下）切
换到连续运行模式。

- 启用：按2次关闭，按2次打开。
- 禁用：按1次关闭，按1次打开。

校准检测范围

为了排除接线错误或针对性地监控危险
位置，可通过覆盖膜片限定检测区域。
将覆盖膜片粘在传感器单元上。

- 通过上覆盖膜片可限制检测范围内的
最大区域。(图 5.3)
- 通过分段的覆盖膜片可限定水平检测
区域。(图 5.4/5.5)

6. 清洁与保养

⚡ 触电危险!

如果水与带电零部件发生接触可导致电
击、烧伤或死亡。

- 禁止采用潮湿方式清洁灯具。

存在财产损失风险!

错误的清洁剂可能造成灯损坏。

- 通过表面检查清洁剂的相容性。
- 可用抹布与温和的清洁剂清洁灯具。

重要事项： 本设备无法更换。

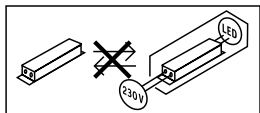

7. 故障排除

设备无法开启。

- 保险装置未接通或已损坏。
 - 打开保险装置。
 - 更换损坏的保险装置。
- 线路中断。
 - 使用试电笔检查电线。
- 电源线路短路。
 - 检查接头。
- 电源开关关闭。
 - 打开电源开关。
- 暮光设置选择错误。
 - 重新设置响应亮度。
- 光源故障。
 - 光源无法切换。彻底更换设备。

设备无法关闭。

- 感应范围内出现持续移动。
 - 检查感应范围。
 - 必要时限制检测范围。
- 已选择夜灯运行模式。
 - 无夜灯时设置程序。

设备在没有可见的移动动作状态下开启了。

- 灯具安装得不稳固，未处于不振动状况。
 - 将外壳安装牢固。
- 观察者不能识别到存在的移动动作(如，墙壁后面的移动，设备附近的小物体移动)。
 - 检查感应范围。

8. 废弃物处理

必须将电器、配件和包装采用可回收的环保方式处理。



不得将电子设备投入生活垃圾！

仅针对欧盟国家：

根据适用的关于废旧电子设备和电子元件欧盟指令及其在国家法律中的实施规则，必须将无法再使用的电子设备分开收集在一起并根据环保要求寻求再次利用。

9. 制造商担保

该产品 系施特朗-精心研发制造, 已根据有效规定通过了功能性及安全性审核, 并进行了抽样检查。施特朗保证其产品性能和功能完好。质保期为 36 个月, 自消费者购买日起计算。材料或生产错误导致的产品缺陷由我方负责排除, 质保服务(通过维修或是更换缺陷部件解决)将由我方决定。耗材损失, 未正确使用及保养造成的损失和损坏未包含在质保范围内。外购物品上持续出现的发展性损坏亦不属于质保服务范畴。仅当将未拆卸的设备连同简要的故障说明, 收款凭据或发票(购买日期和零售商盖章)包装好并寄至相关维修点时, 才能享受质保。

维修服务:

质保期已经到期或缺陷不在质保范围内的产品, 可向就近服务站咨询维修事宜。

3年
厂商质保

STEINEL Vertrieb GmbH

Dieselstraße 80-84

33442 Herzebrock-Clarholz

Tel: +49/5245/448-188

www.steinel.de

**Contact**

www.steinel.de/contact

